

## 6 ポケットKeyとは

- ・ 本機はポケットKeyを身につけて(ポケットやカバンの中など)ハンドルボタンを押すことで認証し施錠／解錠ができます。
- ・ ポケットKeyの施錠ボタン／解錠ボタンを押して、施錠／解錠ができます。
- ・ ハンドルボタンを押して読み取り待ち受け状態にし、カードキー／シールキーを室外側ハンドルの読み取り部へ近づけることで、施錠／解錠ができます。また、非常用カギやサムターンによる手動操作での施錠／解錠もできます。
- ・ 上部錠と下部錠の2ロックで施錠／解錠を行います。
- ・ 万一、ポケットKey・カードキー／シールキーが破損・故障した場合は、非常用(収納)カギを使用して施錠／解錠ができます。
- ・ LEDの光と音で、施錠／解錠動作をお知らせします。
- ・ ポケットKeyは合わせて最大8個まで登録することができます。標準でポケットKeyは2個付属していますが、それ以上必要な場合は別途ご購入ください。製品仕様(P.36参照)をご確認ください。
- ・ カードキー／シールキー、おサイフケータイ<sup>®</sup>、楽天Edyカードは合わせて合計12枚まで登録することができます。標準でカードキーは2枚、シールキーは1枚付属していますが、それ以上必要な場合は別途ご購入ください。

ポケットKey(リモコン)・カードキー／シールキーは、  
YKK APホームページ上から直接購入できます。  
<http://parts.ykkap.co.jp/shop/>



## ● ポケットKey

ポケットKeyの作動範囲は操作方法によって異なります。

※設置環境により変わることがあります。

### 【ハンドルボタン操作の場合】

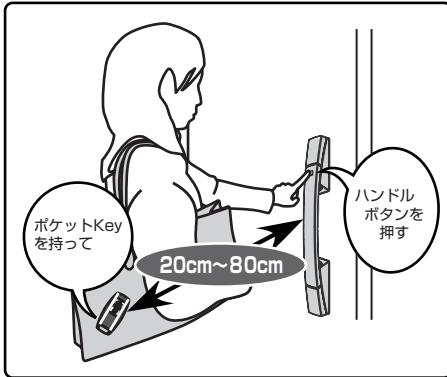

### 【ポケットKeyの操作の場合】

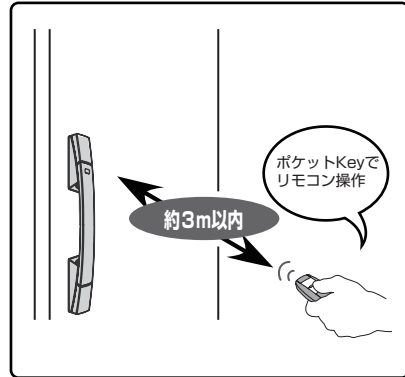

## ● カードキー／シールキー

カードキー／シールキーの作動範囲は、室外側ハンドルの読み取り部から平行面で

カードキー：約2cm以内、

シールキー：約1cm以内 になります。

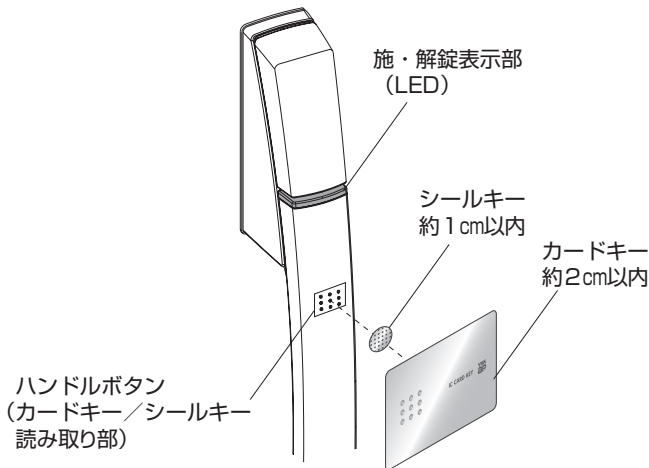

室外側ハンドル

# 8 各部の名称

## ● 玄関ドア

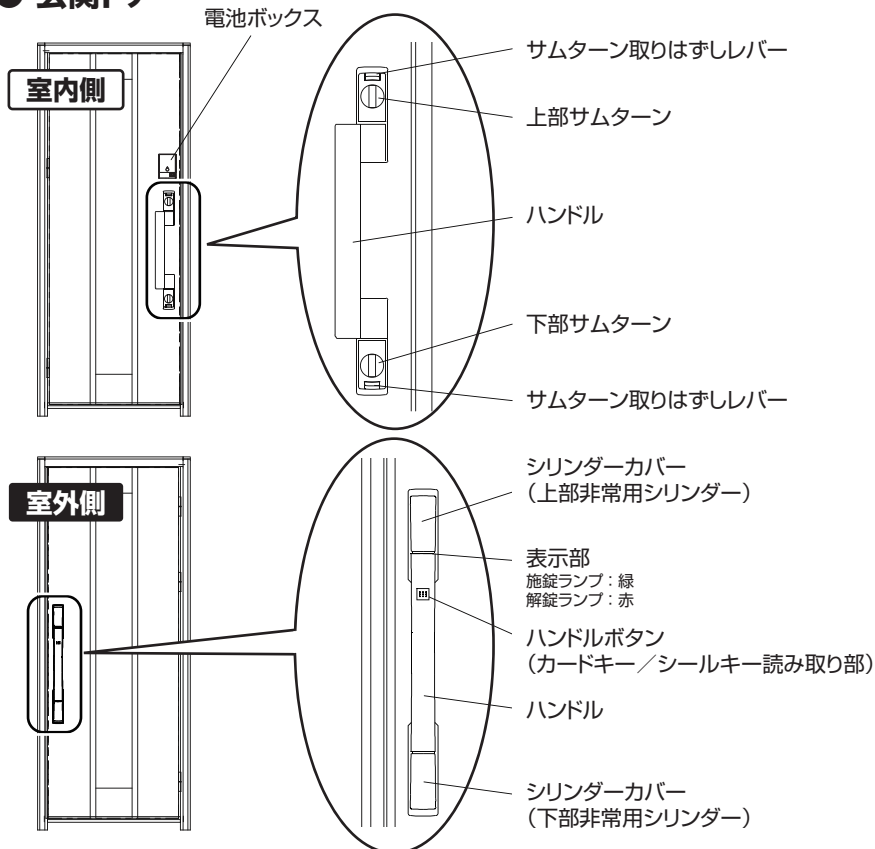

## ● キー

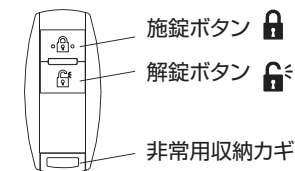

ポケットKey (非常用収納カギ付き)

### 【非常用収納カギのはずし方】

- ① ポケットKey裏面のツメをスライドしながら
- ② カギを引き抜く

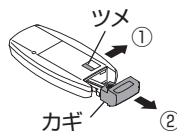

カードキー



シールキー

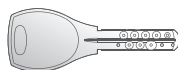

非常用カギ

## ■ シリンダーカバーの取り付け

※シリンダーカバーがハンドルに取り付けられていない場合のみになります。

※洋風カーブハンドルは、シリンダーカバー裏面の識別マークを確認してから取り付けてください。

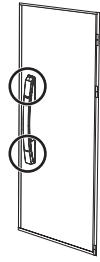
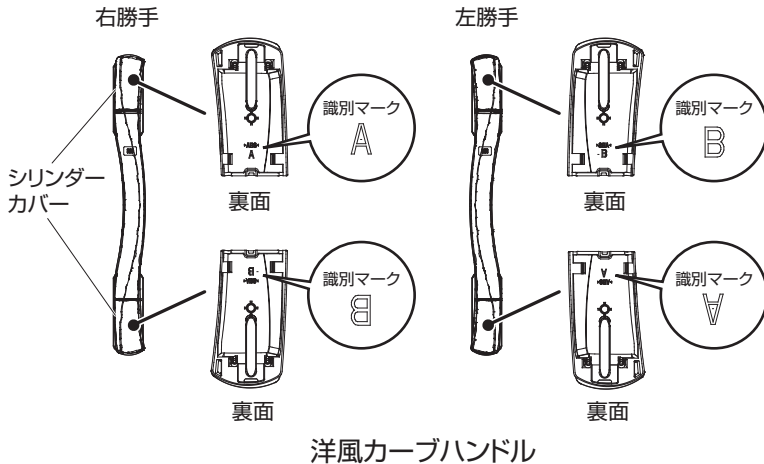

室外側

①シリンダーカバーの連結ゴムを、台座真ん中の角穴に押し込んで取り付けてください。

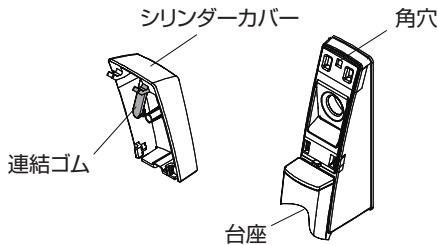

②シリンダーカバーの上側ツメを台座に差し込んで、回転させながら下側ツメを台座に押し込んでください。

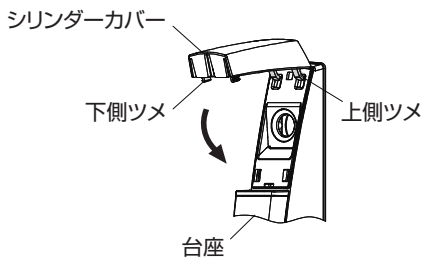

# 10 準備(はじめてご使用になる前に)

## ■ 工事専用カギの無効化

防犯配慮のため、ご使用前に必ず非常用収納カギまたは非常用カギで施錠操作を行ってください。

非常用収納カギまたは非常用カギを使用する事で、工事期間専用のカギは無効となります。

- ① 上下のシリンダーカバーの両脇端部をつまんで開いてください。  
※カバーを強く引くと連結ゴムが切れる場合がありますのでご注意ください。

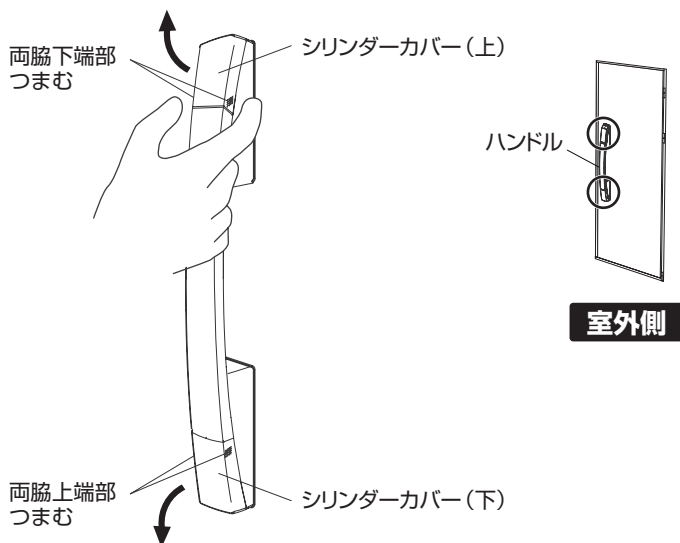

- ② 上下のシリンダーに非常用収納カギまたは非常用カギを差し込んで施錠／解錠操作を行ってください。

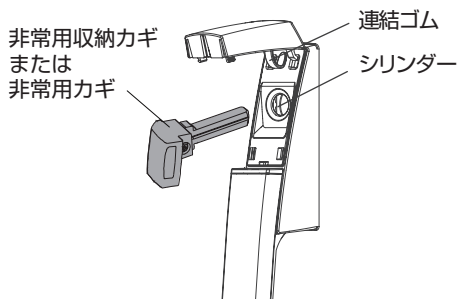

## ■ ポケットKey、カードキー／シールキーを登録する前に



- ・ポケットKey、カードキー/シールキーの登録の前に、必ず「工事専用カギの無効化(P.10参照)」を行ってください。
- ・防犯の配慮のため、お施主様が利用される全てのポケットKey、カードキー/シールキーの登録を、お施主様自身で行ってください。  
登録作業を行うことで、工事期間中あるいは動作確認のために登録されていたポケットKey、カードキー/シールキーの情報は全て消去されますので、安心してお使いになれます。
- ・ポケットKeyの登録でカードキー/シールキーの情報は消去されません。また、カードキー/シールキーの登録でポケットKeyの情報は消去されませんので、必ず両方とも登録してください。
- ・登録の際は、不測の事態に備えて必ず非常用収納カギまたは非常用カギを携帯して行ってください。
- ・ポケットKeyは最大8個まで、カードキー/シールキーは合計12枚まで登録することができます。登録したいポケットKey、カードキー/シールキーを全て手元に用意して作業を行ってください。
- ・ポケットKey、カードキー/シールキーを登録し忘れた、また新しく追加したい場合は、追加登録はできません。全てのポケットKey・カードキー/シールキーを登録し直してください。
- ・2枚以上のドアにポケットKey、カードキー/シールキーを登録をする際は、「2枚以上のドアにポケットKeyを登録する場合(P.15参照)」「2枚以上のドアにカードキー/シールキーを登録する場合(P.18参照)」をお読みください。
- ・シールキーの貼り付けは、カードキー/シールキーの登録・登録確認の後で行ってください。

# 12 準備(はじめてご使用になる前に)

## ● 用意するもの

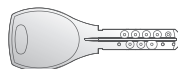

※ カードキー/シールキーでの施錠/解錠が出来なくなった場合に必要です。



## ● 登録準備

- ① ドアストッパーなどでドアを開けた状態にする
- ② 下部錠の金属プレートの取り付けネジ2本をプラスドライバーではずす
- ③ 下部錠の金属プレートをはずす

皿小ネジ  
(M4×16 ステンレス製)

プラスドライバー

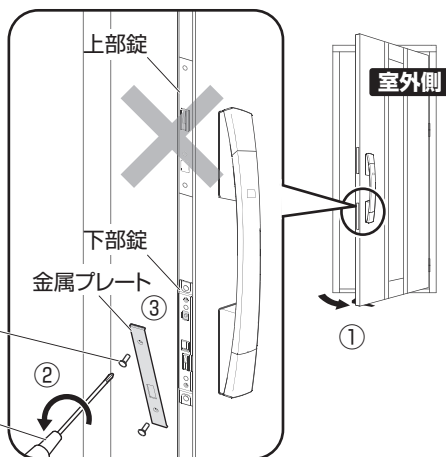

- ※ 上部錠の取り付けネジははずさないでください。
- ※ ネジ、金属プレートをなくさないようご注意ください。

## ● キーの登録

- ポケットKeyの登録(P.13参照)
- カードキー/シールキーの登録(P.16参照)

## ■ ポケットKeyの登録

連続して登録することができます。登録モードの間に登録操作を行ってください。

### ● 登録手順

#### ① 登録モードにする

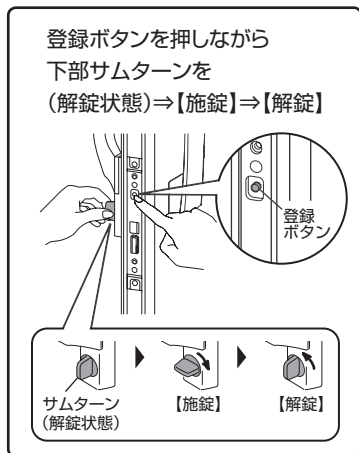

10秒以内に

#### ② ポケットKeyを登録する

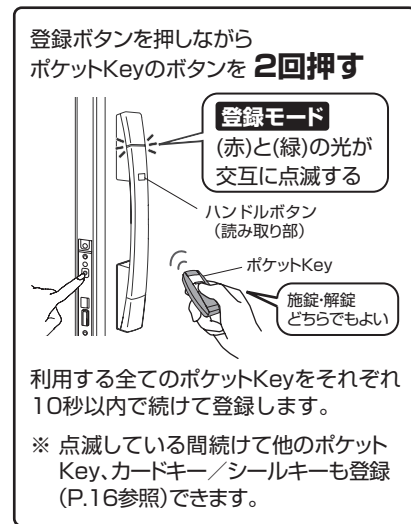

※ ①の後10秒以内に②の操作をしない場合、(赤)と(緑)の点滅が消えて  
**登録モード** が終了します。

状 態	登録状況	備 考
「ピー」と音が鳴り 緑のLEDが1回点灯	登録完了	登録したポケットKeyで施錠・解錠できます
「ピピピ」と音が鳴り 赤のLEDが3回点滅	登録失敗	<ul style="list-style-type: none"> <li>●すでに登録済のポケットKeyを操作した</li> <li>●9個目を登録しようとした (登録可能な個数は8個です)</li> </ul>



# 14 準備(はじめてご使用になる前に)

## ● ポケットKeyの登録後の作業

登録後、登録確認を行ってください。

ドアを閉じて全てのポケットKeyの登録確認をしてください。

- ① ポケットKeyの「施錠ボタン」「解錠ボタン」を押して、施解錠されるかを確認してください。



ポケットKey

※ 1個でも施解錠ができないポケットKeyがある場合は、全てのポケットKeyを再度登録し直してください。

- ② 続けてカードキー／シールキーを登録する場合は、カードキー／シールキーの登録(P.16参照)をしてください。

登録を終了する場合は、「登録準備(P.12参照)」ではずした金属プレートを、ネジで取り付けてください。

状態	状況	備考
ピピピピピと音が5回鳴り、施・解錠表示部に赤と緑のLEDが交互に5秒点滅		施解錠動作に異常が発生した場合(P.28)を参照し、錠受けを調整(P.39参照)してください

## ● 追加登録

追加のみの登録はできません。すでにお使いいただいているポケットKeyと追加登録したいポケットKeyを全て登録し直してください。

## ● 2枚以上のドアにポケットKeyを登録する場合

※ポケットKeyは、それぞれのドアに必ず**同じ順番で登録**してください。  
 同じ順番で登録しないとハンドルボタン操作での施解錠が出来なくなります。



ポケットKey A、B、Cを

玄関ドア①に **A → B → C の順番** で登録した後、  
 玄関ドア②も **A → B → C の順番** で登録してください。



玄関ドア②の登録時に順番が変わった場合(B → C → A など)、  
 玄関ドア①の登録が無効になります。

その際は、再度、玄関ドア①への登録からやり直してください。

※登録後はポケットKey(リモコン)とハンドルボタン操作での施解錠の確認を  
 してください。

## ● 電池式のドアとAC100V式のドアにポケットKeyを登録する場合

電池式のドアへの登録は最後に行ってください。

電池式のドアへの登録後、AC100V式のドアへの登録を行った場合は電池式の  
 ドアでポケットKeyの「施錠ボタン 」「解錠ボタン 」での施解錠が出来な  
 くなります。

その際は、電池式のドアへの登録をやり直してください。

※登録後はポケットKey(リモコン)とハンドルボタン操作での施解錠の確認をして  
 ください。

# 16 準備(はじめてご使用になる前に)

## ■ カードキー / シールキーの登録

連続して登録することができます。登録モードの間に登録操作を行ってください。

### ● 登録手順

#### ① 登録モードにする

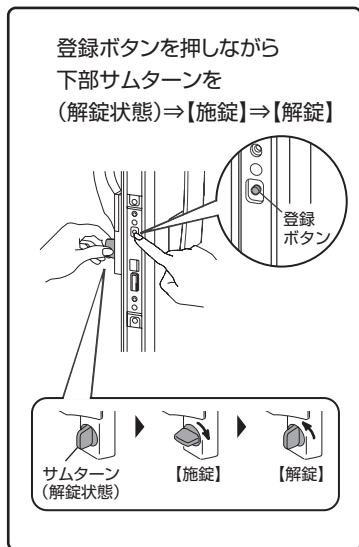

10秒以内に

#### ② カードキー/シールキーを登録する

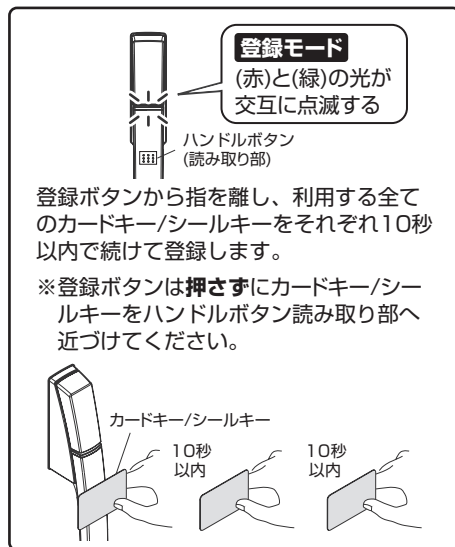

※ ①の後10秒以内に②の操作をしない場合、(赤)と(緑)の点滅が消えて**登録モード**が終了します。

状態	登録状況	備考
「ピー」と音が鳴り 緑のLEDが1回点灯	 登録完了	● 登録したカードキー/シールキーで施錠・解錠 できます
「ピピピ」と音が鳴り 赤のLEDが3回点滅	 登録失敗	● カードキー/シールキーを近づける時間が 短かった。 ● すでに登録済みのカードキー/シールキーを 近づけた ● 13枚目を近づけた(登録可能枚数は12枚です)

## ●登録後の作業

登録後、登録確認を行ってください。

ドアを閉じて全てのカードキー/シールキーの登録確認をしてください。

※非常用カギを携帯して行ってください。

- ① 室外側ハンドルのハンドルボタンを押して、読み取り待ち受け状態にしてください。



状 態	状 況	備 考
「ピッ」と音が1回鳴り 施・解錠表示部に赤または 緑のLEDが点滅	読み取り 待ち受け	施錠状態なら緑、解錠状態なら赤のLEDが点滅

- ② 室外側ハンドルの読み取り部にカードキー/シールキーを近づけて、施解錠されるかを確認してください。

※1枚でも施解錠ができないカードキー/シールキーがある場合は、全てのカードキー/シールキーを再度登録し直してください。

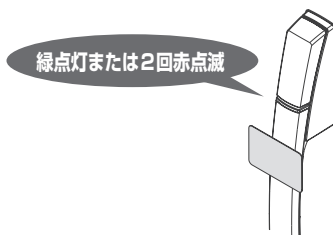

状 態	状 況	備 考
ピピピピピと音が5回鳴り、 施・解錠表示部に赤と緑 のLEDが交互に5秒点滅	施解錠失敗	施解錠動作に異常が発生した場合(P.28)を参照し、錠受けを調整(P.39参照)してください

- ③ 登録を終了する場合は、「登録準備(P.12参照)」ではずした金属プレートを、ネジで取り付けてください。

# 18 準備(はじめてご使用になる前に)

## ●追加登録

追加のみの登録はできません。すでにお使いいただいているカードキー／シールキーと追加登録したいカードキー／シールキーを全て登録し直してください。

## ●2枚以上のドアにカードキー／シールキーを登録する場合

カードキー／シールキーをそれぞれのドアに登録(P.16参照)してください。

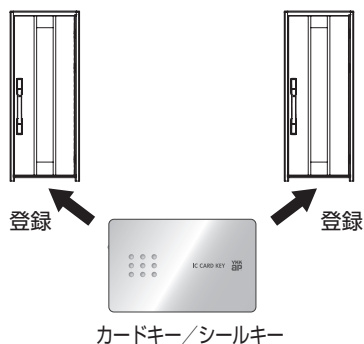

※ 1枚のカードキー／シールキーを複数のドアに登録できます。

※ 登録後はカードキー／シールキーでの施解錠の確認をしてください。

## ● シールキーの貼り付け

シールキーはお手持ちのモノに貼ることで、玄関のカギになります。但し、貼り付ける際は以下の注意をお守りください。

### お願い

- ・ シールキーは乳幼児の手の届くところに置かないでください。乳幼児が誤って飲み込むおそれがあります。万一、飲み込んでしまった場合は、医師にご相談ください。
- ・ シールキーに他のものがぶつかったり、押し付けられるような場所への貼り付けはお避けください。シールキーが破損する事があります。

### 一読

- ・ シールキーは貼り付ける前にセロハンテープなどで仮固定し、施錠・解錠操作の確認を行ってください。一度貼り付けてから再度貼り付けなおすと、接着力が弱くなり、はがれるおそれがあります。
- ・ シールキーに下記のことを行ない使用すると認証できない場合があります。
  - ・ 他のICカード・磁気カードと重ねる
  - ・ 硬貨など金属のものと重ねる
  - ・ アルミ箔や金箔などの金属を含んだものと重ねる
  - ・ 金属製シールを貼付する
  - ・ 表面が非金属であっても直下に金属、電子基板があるものと重ねる

### 貼り付ける場所

- ・ 平滑な平面に貼り付けてください。

### 貼り付け方法

- ・ 油脂・汚れを除去してください。メガネ拭き紙などでふくなど、特に、油分を除去してください。
- ・ ハクリ紙をはがして貼り付けてください。
- ・ 貼り付ける際、粘着面に触れないようにしてください。皮膚がかぶれるおそれがあります。
- ・ 粘着材に触れた場合はせっけんでよく洗ってください。
- ・ 貼り付けた後はシールを指で強く押し、接着面を密着させてください。きちんと貼り付くようにしてください。
- ・ シールの一部だけ強く押すと内部のICが故障するおそれがあります。シール全面を押すようにしてください。
- ・ 貼り付け後1日は、シールキーに力がかからないようにしてください。

## 20 おサイフケータイ<sup>®</sup>、楽天Edyカードをキーとして使用

同梱のポケットKey、カードキー／シールキー以外にも、おサイフケータイ<sup>®</sup>対応のスマートフォンや携帯電話、楽天Edyに対応したカードもキーとしてお使いいただけます。

※携帯電話の機種、カードの種類によっては本機能がご利用いただけない場合があります。

※登録の際は、お使いいただいている全てのカードキー／シールキーも同時に再登録してください。リモコンの再登録は不要です。

### 一読

- ・ スマートフォンや携帯電話を機種変更した場合は、新たな機種で楽天Edyアプリをダウンロードし、初期設定後に再登録ください。
- ・ おサイフケータイ<sup>®</sup>および対応カードの楽天Edyに電子マネーの残高がなくとも、キーとしてご使用いただけます。

## ■おサイフケータイ<sup>®</sup>対応のスマートフォンや携帯電話の登録

### ●登録手順

①楽天Edyアプリをダウンロードし、初期設定をしてください。

※詳しくは、楽天Edyホームページをご覧ください。

<http://www.rakuten-edy.co.jp/>

②カードキー／シールキーと同じ手順で登録してください。  
(P.16の「カードキー／シールキーの登録」を参照してください)



## ■楽天Edyに対応したカードの登録

### ●登録手順

カードキー／シールキーと同じ手順で登録してください。  
(P.16の「カードキー／シールキーの登録」を参照してください)



ポケットKey(リモコン)の電池が少なくなると、施錠動作をする前に音と光(『ピピピ・ピピピ』音と赤色ランプ点滅)でお知らせします。このお知らせがあったときは次の方法でポケットKeyの電池交換をお願いします。

ポケットKeyの電池が空になるとポケットKey(リモコン)による施錠/解錠が出来なくなります。その際は非常用収納カギで操作してください。

ポケットKeyの交換用電池は、コイン型リチウム電池CR2032です。この電池はカメラ店、家電販売店などでお買い求めになれます。



交換用電池  
CR2032

## 一読

- ・ ポケットKeyの電池は電池切れにならなくても2年ごとに新しい電池と交換してください。電池の液漏れや腐食により故障の原因となる場合があります。
- ・ 電池交換は、電子部品保護のため、必ず下記の方法にしたがって行ってください。
- ・ 電池交換時、静電気を体内に帯電させた状態ですと、ポケットKeyの基板が故障する場合があります。電池交換する際は、一度金属物に触って静電気を逃がしてから行ってください。また、セーターなどの静電気がたまりやすい衣服を着たまま行わないでください。
- ・ 電池交換時、電池および取りはずした部品をお子様が進み込まないように注意してください。
- ・ 濡れた手、汚れた手で行わないでください。

## ● 電池の交換方法

① ポケットKey裏側のネジをはずす

なべ小ネジ  
(M2×3)

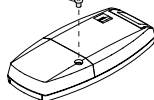

② 電池カバーを矢印の方向にずらし、電池カバーをはずす

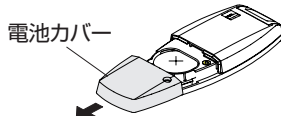

③ 電池を取り出し、新しい電池を入れる

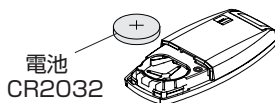

④ 電池ケースを閉め、ネジをしめる

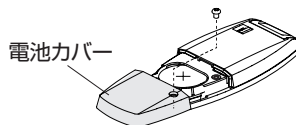

## 電池交換に際してのご注意

- ・ 基板に触れたり・はずしたりしないでください。
- ・ 電池をはずすとき、電気を通す金属性のものは使用しないでください。
- ・ 電池は、プラス(+)側を上にしてください。



## ● 電池の交換時期

### 一読

- 電池は、約1年で交換になります。(1日10回操作した場合)  
※20℃での試験値になります。電池交換時期は、使用頻度や使用環境により異なります。特に寒冷地など低温時は電池寿命が短くなります。
- 電池の消耗は、電池消耗警告ランプが点滅してお知らせします。
- 電池消耗警告ランプが点滅した際は、ハンドルボタンを押した後の読み取り待ち受け状態(P.26参照)の間のみリモコン操作が出来ます。
- 電池消耗警告ランプが点滅した際は、速やかに電池を交換してください。
- 電池消耗警告ランプが点滅後、ポケットKeyでのハンドルボタン操作、リモコン操作もしくはカードキー／シールキーによる施錠・解錠および手動操作による連動施錠を合わせて約100回までの操作をすることが可能です。最終的にポケットKeyでのハンドルボタン操作・リモコン操作もしくはカードキー／シールキーによる解錠操作または手動操作による連動施錠を行った後、操作できなくなります。  
連動施錠を除く手動操作(鍵での施解錠、サムターンの手動施解錠)はできません。
- 電池を交換するまで、電池消耗警告は継続します。
- 不測の事態に備えて必ず非常用収納カギまたは非常用カギも携帯してください。

下記の操作を行った時にピピピピピピッ！(7回)と警告音が鳴り、電池の交換時期をお知らせします。

- サムターンを手動で操作した場合
- 非常用収納カギまたは非常用カギで操作した場合

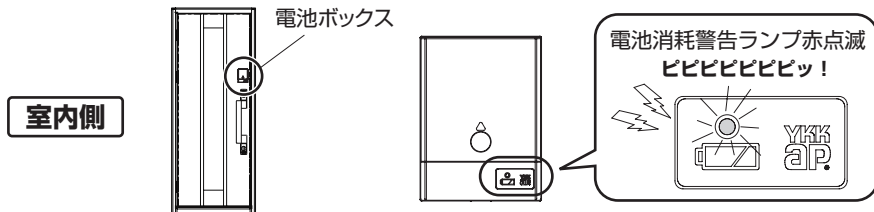

- ポケットKeyでのハンドルボタン操作、リモコン操作もしくはカードキー／シールキーで操作した場合

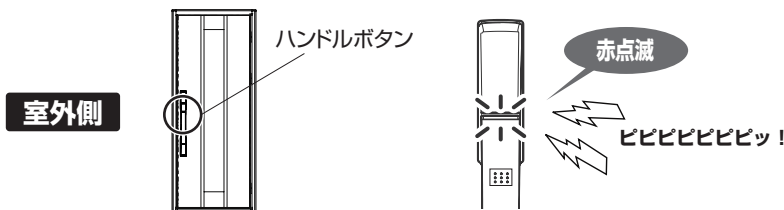

## ● 電池の交換方法

使用電池……単3形アルカリ乾電池 4本

※電池は4本すべて新品に交換してください。

古い電池に交換した場合、電池消耗警告が消えないことがあります。また、新しい電池と古い電池、メーカーや種類の違う電池を混ぜて使用しないでください。電池の液漏れ・発熱・破裂のおそれがあります。

※電池の極性(+/-)を逆に入れしないでください。

※濡れた電池を使用しないでください。

※電気を通す金属性のものを使って電池交換しないでください。

- ①電池ボックスの電池カバーを、溝部を押しながら少し上げ手前に引いてははずす

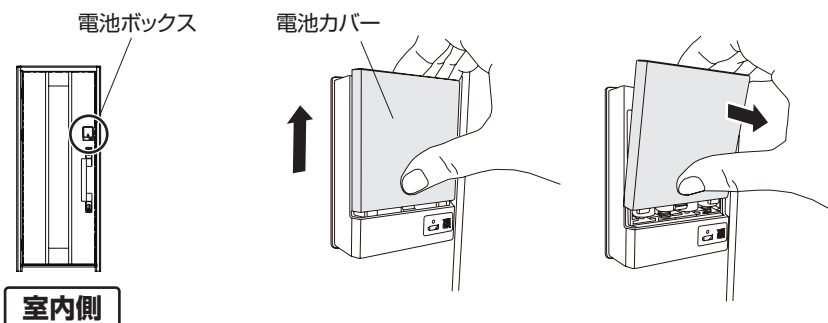

- ②古い電池をはずし、新しい電池を電池ボックスの表示(+/-)と同じ方向に正しく入れる

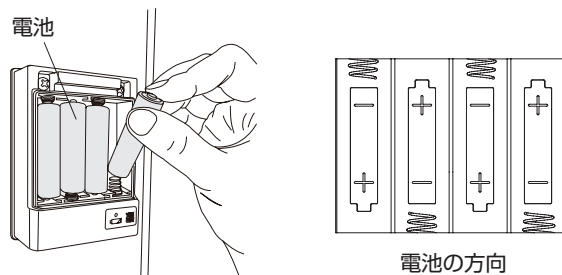

- ③はずした電池カバーを取り付ける

# 24 ポケットKeyの施錠・解錠方法

## 外出時(解錠)

上下2箇所のサムターンをまわして手で解錠します。

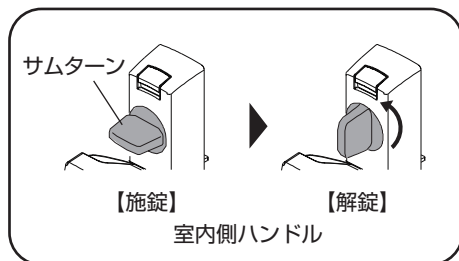

1箇所目のサムターンを解錠したあと、ドアが開かないと50秒後に施錠状態に戻ります。(ピッキング防止機能)

## 外出時(ハンドルボタンでの施錠)



- 1 ポケットKeyを持つ  
ポケットKeyは、ポケットやカバンに入れたまま少し揺れている状態にしてください。
- 2 ハンドルのハンドルボタンを押す  
電子音「ピッ」が鳴ります。
- 3 ポケットKeyが認証される  
電子音「ピッ」が鳴ります。
- 4 2箇所とも施錠される  
2箇所とも施錠され、電子音「ピロロ」が鳴り、ハンドルの緑のランプが一定時間点灯します。

## 外出時(リモコンでの施錠)



- 1 ポケットKeyの施錠ボタンを押す  
🔒 マークのボタンを押してください。  
電子音「ピッ」が鳴ります。
- 2 2箇所とも施錠される  
2箇所とも施錠され、電子音「ピロロ」と鳴り、ハンドルの緑のランプが一定時間点灯します。

※ポケットKeyをカバンやポケットに入れていた場合、意図せずに解錠することがあります。

例) キーホルダーが当り、解錠ボタンが押されるかんだ際に、ポケットの中でボタンが押されるなど

## 帰宅時(ハンドルボタンでの解錠)

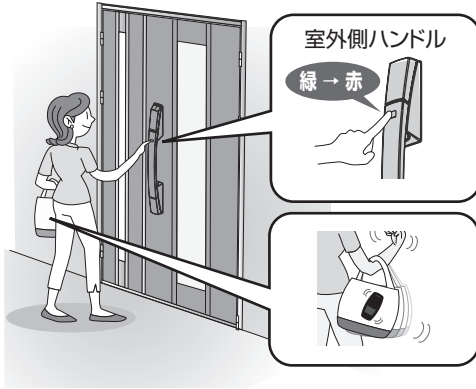

- 1 ポケットKeyを持つ  
ポケットKeyは、ポケットやカバンに入れたまま少し揺れている状態にしてください。
- 2 ハンドルのハンドルボタンを押す  
電子音「ピッ」が鳴ります。
- 3 ポケットKeyが認証される  
電子音「ピッ」が鳴ります。
- 4 2箇所とも解錠される  
2箇所とも解錠され、電子音「ピロロ、ピロロ」が鳴り、ハンドルの赤のランプが2回点滅します。

解錠したあと、ドアが開かないと25秒後に施錠状態に戻ります。(誤操作防止機能)

## 帰宅時(リモコンでの解錠)



- 1 ポケットKeyの解錠ボタンを押す  
🔓マークのボタンを押してください。  
電子音「ピッ」が鳴ります。
- 2 2箇所とも解錠される  
2箇所とも解錠され、電子音「ピロロ、ピロロ」が鳴り、ハンドルの赤のランプが2回点滅します。

## 帰宅時(施錠)

サムターンをまわして手動で施錠します。

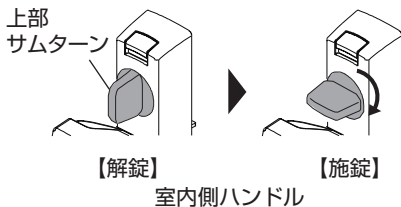

※施錠時は防犯上、上のサムターンを回すことで、下のサムターンが連動し施錠されます(連動施錠)。下のサムターンをまわした場合は上のサムターンは連動しません。

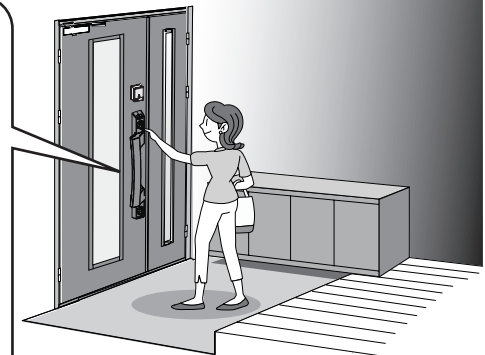

# 26 カードキー／シールキーの施錠・解錠方法

## 外出時（解錠）

上下2箇所のサムターンをまわして手動で解錠します。

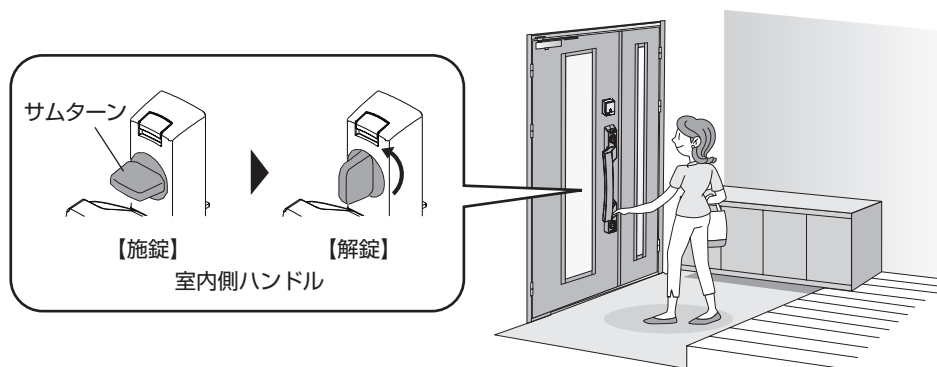

1箇所目のサムターンを解錠したあと、ドアが開かないと50秒後に施錠状態に戻ります。（ピッキング防止機能）

## 外出時（施錠）



- 1 ハンドルボタンを押して読み取り待ち受け状態にする

電子音「ピッ」が鳴り赤のランプが点滅します。

- 2 カードキー／シールキーを室外側ハンドルの読み取り部に近づける

電子音「ピッ」が鳴ります。

- 3 2箇所とも施錠される

2箇所とも施錠され、電子音「ピロロ」が鳴り、ハンドルの緑のランプが一定時間点灯します。

不測の事態に備えて、必ず非常用カギも携帯してください。

## 帰宅時（解錠）

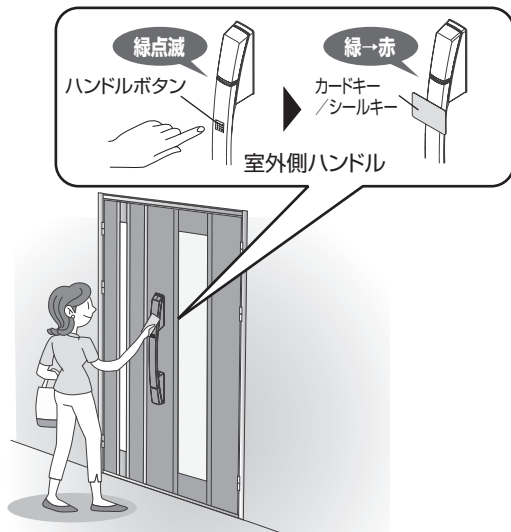

- 1 ハンドルボタンを押して読み取り待ち受け状態にする

電子音「ピッ」が鳴り  
緑のランプが点滅します。

- 2 カードキー／シールキーを室外側  
ハンドルの読み取り部に近づける

電子音「ピッ」が鳴ります。

- 3 2箇所とも解錠される

2箇所とも解錠され、電子音「ピロロ、  
ピロロ」が鳴りハンドルの赤のランプが  
2回点滅します。

解錠したあと、ドアが開かないと25秒後に施錠状態に戻ります。  
(誤操作防止機能)

## 帰宅時（施錠）

サムターンをまわして手動で施錠します。

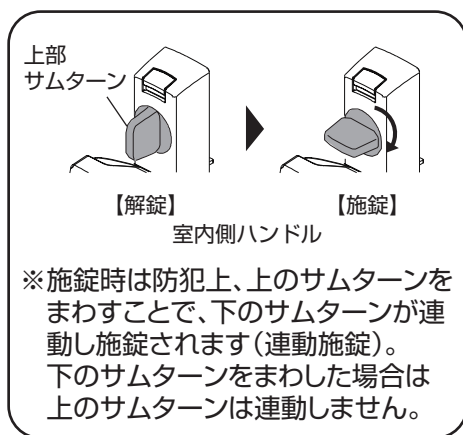

室内側からのカードキー／シールキーによる施解錠はできません。

## ■ 施解錠

### 〈連動施錠〉

上部錠・下部錠とも解錠状態の時、上部錠を非常用収納カギ・非常用カギまたはサムターンで施錠すると連動して下部錠も自動的に施錠されます。(下部錠を施錠した場合は上部錠は連動しません。)

※解錠時の場合は、上部錠・下部錠共に解錠してください。(連動しません)

### 〈ピッキング防止機能〉

上下どちらか一方が解錠されてから、50秒以内に扉が開かなかった場合、再度自動的に施錠します。

### 〈誤操作防止機能〉

ポケットKey、カードキー／シールキーなどで上下2箇所とも解錠しても25秒扉が開かなかった場合は、誤操作として再度自動的に施錠します。

#### 施解錠動作に異常が発生した場合

電気錠の作動途中に施錠あるいは解錠できなかった場合、電子音が「ピピピピピッ!」と5回鳴ります。室外側ハンドルランプが赤色・緑色に5秒間点滅し、異常を知らせます。

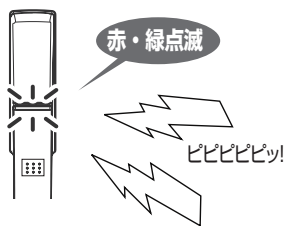

上下錠が錠受けへ確実におさまっているか確認し、場合によっては「錠受けの調整」(P39参照)をしてください。

## ■ サムターン

サムターンはサムターン取りはずしレバーを押して取りはずしができます。外出時・就寝時等に取りはずしておく、万一ガラスを割られても、サムターンを使った手動操作による解錠ができません。

※取りはずしたサムターンは、紛失しないようご注意ください。

※取り付けの時、施錠時は横、解錠時はたて向きに差し込んでください。

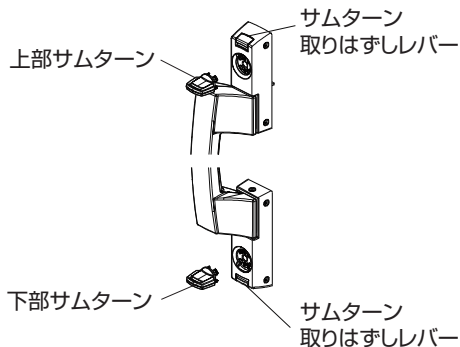

## ■ 点検時期お知らせ機能

使用を開始してから約10年経過または約10万回開閉されると一定期間、施解錠後に室外側ハンドルのランプが10秒間赤色点滅し(ブザーはなりません)製品が点検時期にきていることをお知らせする機能です。一定期間経過すると通知期間が終了し、お知らせ機能は働かなくなります。

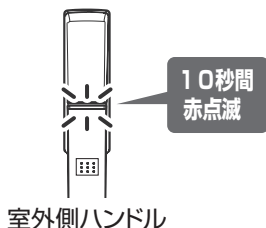

※通常は1週間程度で通知期間は終了しますが、使用状況により変動します。通知期間中に扉をあけた状態で、登録済みポケットKeyを持ち、ハンドルボタンを5秒間押すか、ハンドルボタンを押してからカードキー/シールキーを5秒間近づけることで、通知期間終了前にお知らせ機能を終了させることもできます。

商品を長く安心してご使用いただくために点検(有料)をご依頼ください。電装商品に関するお問い合わせは、P44のY・E・Sサービスセンター一覧をご覧ください。



## ■ ポケットKey

### ● ポケットKeyの置き忘れ防止機能



第三者のハンドルボタン操作による意図しない解錠を防ぐために、「ポケットKeyの置き忘れ防止機能」が働きます。

交信範囲(2.5m以内)にポケットKeyを放置して数秒経過



「ポケットKeyの置き忘れ防止機能」が働き、ハンドルボタンを押しても「ピッピッピッ…」と警告音が鳴り(赤ランプ点滅)、施錠/解錠されません。





「ポケットKeyの置き忘れ防止機能」作動状態からの復帰には、「ピッピッピッ…」と警告音が鳴っている間にポケットKeyを揺らしてください。  
または、ポケットKeyの「 施錠」または、「 解錠」ボタンを押してください。  
施錠/解錠ができます。



※カードキー/シールキーを使用して操作をしても、施錠/解錠ができます。

※ポケットKeyの「 施錠」ボタンもしくはカードキー/シールキーを使用での施錠の際、他のポケットKeyが放置されていますと、施錠完了後も警告音が鳴り赤ランプが点滅します。  
放置されているポケットKeyを揺らしてください。



※「ピッピッピッ…」と警告音が鳴っている間にポケットKeyの復帰の操作をしなかった場合は、ハンドルボタン操作での施錠/解錠が一時的に出来なくなります。  
ポケットKeyの「 施錠」または「 解錠」ボタンを押して、施錠/解錠してください。  
ハンドルボタン操作での施錠/解錠が出来るようになります。



## ■ 自動施錠

工場出荷時点では、「**自動施錠なし**」に設定されています。

ポケットKeyによるハンドルボタン操作・リモコン操作、カードキー／シールキーによる操作での解錠後、室内に入りドアを閉めると上下2つの錠が自動施錠されます。

【ポケットKey】

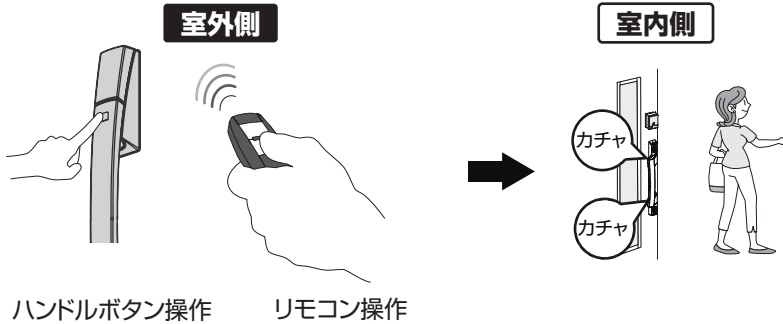

【カードキー／シールキー】

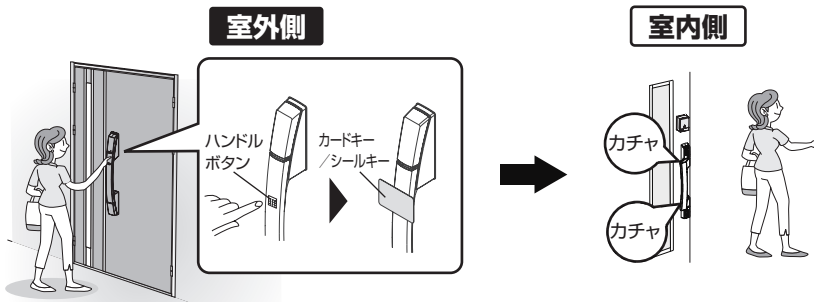

- 非常用収納カギまたは非常用カギやサムターンで解錠した場合は、自動施錠されません。ポケットKeyによるハンドルボタン操作、リモコン操作、カードキー／シールキーで解錠した場合でも扉を25秒以上開いたままにすると自動施錠されません。
- 不測の事態に備えて、必ず非常用収納カギまたは非常用カギを携帯してください。
- 解錠してから25秒間扉が開かなかった場合は、自動的に施錠されます。これは、〈誤操作防止機能(P.28参照)〉で、「自動施錠」の機能ではありません。

## 一読 自動施錠による閉め出しに対するご注意

### 【ポケットKey】

室外側からハンドルボタン操作またはリモコン操作で解錠した後、ドアを閉めると自動施錠が働きます。

解錠直後は、**ポケットKeyを室内に置いて外に出てドアを閉めないでください。**

自動施錠され、入れなくなります。

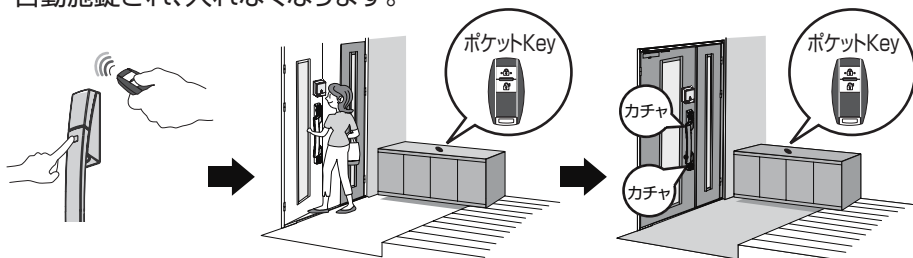

**室外側**

ハンドルボタン操作  
ポケットKey操作  
で解錠

**室内側**

ポケットKeyを室内に  
置いたまま外へ

自動施錠(閉め出し)

### 【カードキー／シールキー】

カードキー／シールキーで解錠した後、ドアを閉めると自動施錠が働きます。

解錠直後は、

**カードキー／シールキーを室内に置いて外に出てドアを閉めないでください。**

自動施錠され、入れなくなります。

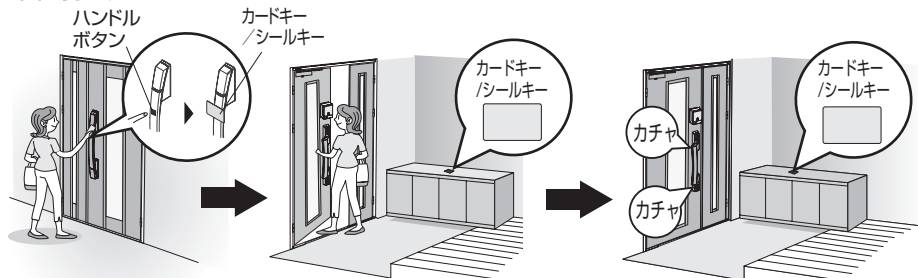

**室外側**

カードキー／シールキー  
で解錠

**室内側**

カードキー／シールキーを  
室内に置いたまま外へ

自動施錠(閉め出し)

## 自動施錠モードの設定・解除方法

### ● 準備

- ① ドアストッパーなどでドアを開けた状態にする
  - ② 下部錠の金属プレートの取り付けネジ2本をプラスドライバーではずす
  - ③ 下部錠の金属プレートをはずす
- ※ 上部錠の取り付けネジははずさないでください。  
 ※ ネジ、金属プレートをなくさないようご注意ください。

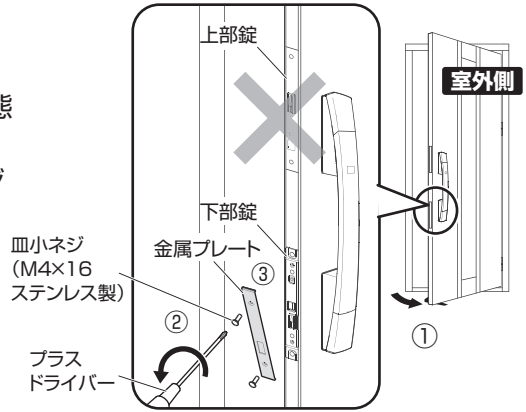

### ● 設定・解除手順

#### ① 登録モードにする

登録ボタンを押しながら  
下部サムターンを  
(解錠状態)⇒【施錠】⇒【解錠】

登録ボタン

下部サムターン  
(解錠状態)

【施錠】

【解錠】

10秒以内に

#### ② 自動施錠の設定・解除をする

上部サムターンを(解錠状態)⇒【施錠】⇒【解錠】

上部サムターン  
(解錠状態)

【施錠】      【解錠】

**登録モード**  
(赤)と(緑)の光が交互に点滅する

**自動施錠なし(通常)の場合**  
ピピピピピッと鳴り緑LEDが点滅します。

**自動施錠ありの場合**  
ピピピピピピピッと鳴り赤LEDが点滅します。

※ ①の後10秒以内に②の操作をしない場合、(赤)と(緑)の点滅が消えて**登録モード**が終了します。

### ● 設定完了

- ① 設定が終わって10秒経過すると施解錠表示部の点滅と音が消え、完了します。
- ② 最初に取りはずした金属プレートを取り付け、ネジでしっかり固定してください。

## ■動作確認音の消音設定

施解錠時の確認音を、消音に設定できます。

※ 消音設定を無効にしたい場合は、同じ手順で操作をしてください。

- ① 室内側ハンドルの上下のサムターンをまわして手で解錠する

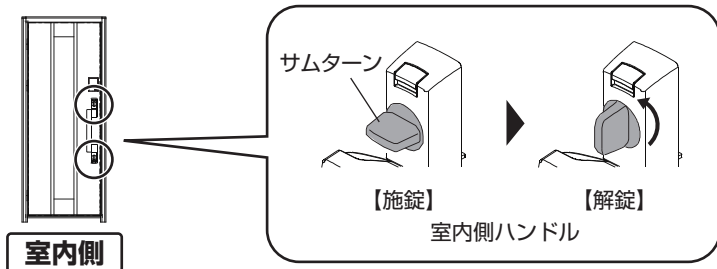

- ② ドアストッパーなどでドアを開けた状態にする  
 ③ 下部錠の金属プレートの取り付けネジ2本をプラスドライバーではずす  
 ④ 下部錠の金属プレートをはずす

皿小ネジ  
(M4×16 ステンレス製)

プラスドライバー

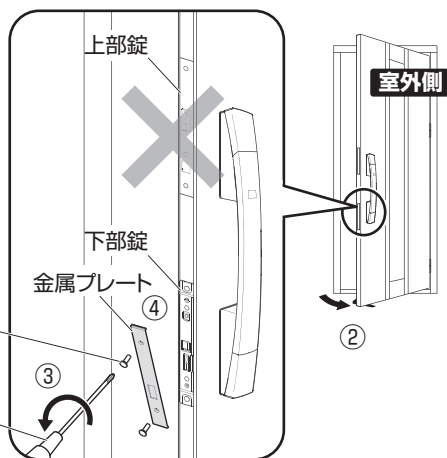

※ 上部錠の取り付けネジははずさないでください。  
 ※ ネジ、金属プレートをなくさないようご注意ください。

- ⑤ 電池ボックスの電池カバーを溝部を押しながら少し上げ手前に引いてはずし、電池を1本はずす

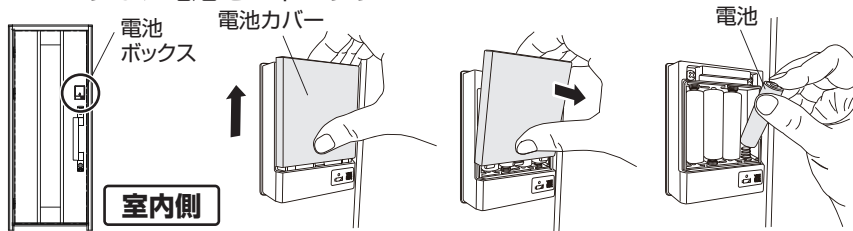

- ⑥ 下部錠の登録ボタンを押しながら、電池ボックスへ⑤ではずした電池を入れる

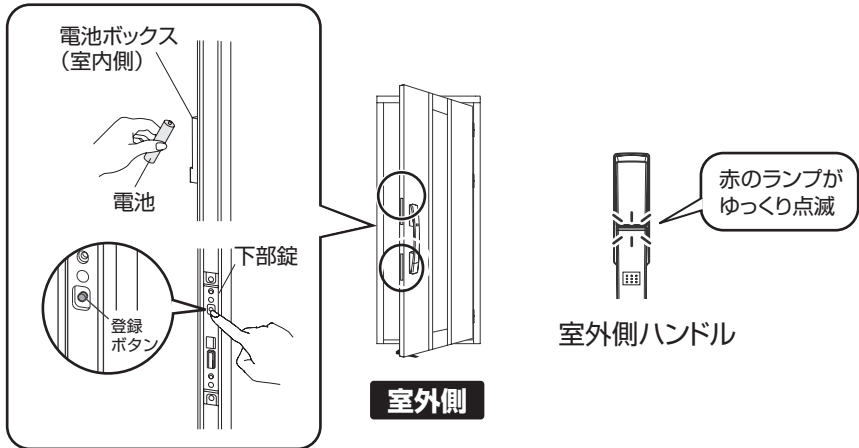

- ⑦ 下部錠の登録ボタンを押しながら上部サムターンを(解錠状態)⇒【施錠】⇒【解錠】する

※ 【施錠】⇒【解錠】の操作をすることで、消音設定の有効・無効が切り替わります。

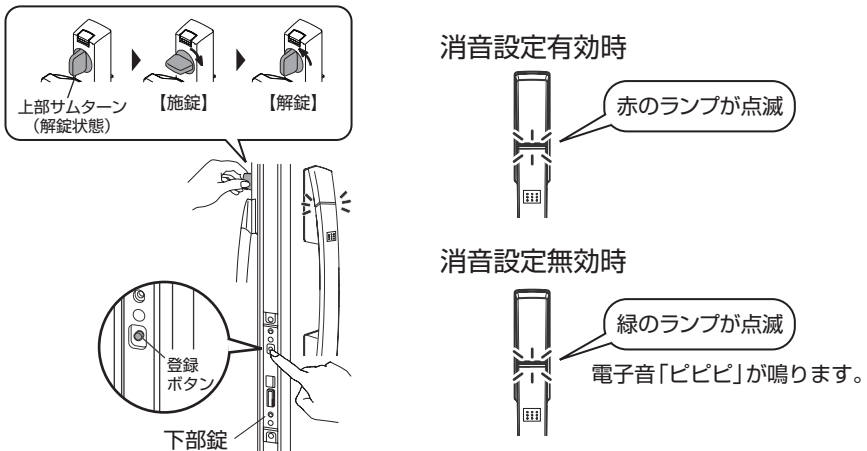

※ 10秒経過すると、消音設定モードが終了します。

- ⑧ 電池ボックスに、はずした電池カバーをはめる
- ⑨ はずした金属プレートを、ネジで取り付ける

## ■ 錠

- 1 使用電池 単3アルカリ乾電池 または リチウム乾電池 (LR6/FR6系) 4本
- 2 電池寿命 10回/日の操作で 約1年(電池電圧低下検出機能あり)  
※使用環境・条件により寿命は異なります。  
※電池電圧低下は室外側ハンドルまたは電池ボックスで表示されます。
- 3 電波法区分 微弱(国内電波法)
- 4 使用周波数 誘導式読み書き通信設備  
受信電波(RF 信号)315MHz・・・ポケットKey交信  
送信電波(LF 信号)125kHz・・・ポケットKey交信  
送受信周波数(RFID 信号)13.56MHz・・・  
カードキー/シールキー、おサイフケータイ<sup>®</sup>、楽天Edyカード交信
- 5 登録可能ID数 ポケットKey 最大 8  
カードキー/シールキー、おサイフケータイ<sup>®</sup>、楽天Edyカード 最大 12
- 6 使用可能温度範囲 屋外：-30℃～80℃(凍結なきこと)、屋内：0℃～50℃
- 7 使用可能湿度範囲 0%～90%(結露なきこと)

## ■ ポケットKey(リモコン)

- 1 使用電池 ボタン電池 CR2032(3V)
- 2 電池寿命 10回/日の操作で 約2年(電池電圧低下検出機能あり)  
※リモコンボタンとハンドルボタンを半々で操作した場合の寿命です。  
※使用環境・条件により寿命は異なります。  
※電池電圧低下は室外側ハンドルで表示されます。
- 3 電波法区分 微弱(国内電波法)
- 4 使用周波数 送信電波(RF 信号)315MHz  
受信電波(LF 信号)125kHz
- 5 使用可能温度範囲 0℃～50℃
- 6 保存温度 -10℃～60℃

## ■ ポケットKey交信性能

- 交信距離 ハンドルボタン操作 : 約20～80cm  
リモコン操作 : 約3m以内  
※室外側ハンドルからの距離  
※外部環境により同範囲は異なります。

## ■ カードキー/シールキー

- 1 カード規格 ISO15693
- 2 寿命 使用回数約10万回  
※使用環境・条件により寿命は異なります。
- 3 使用周波数 13.56MHz
- 4 使用可能温度範囲 0℃～50℃
- 5 保存温度 -10℃～60℃
- 6 データ保存期間 7年(0℃～40℃)
- 7 材質 PET(ポリエチレンテレフタレート)樹脂、エナメル線、その他

## ■ カードキー/シールキー、おサイフケータイ<sup>®</sup>、楽天Edyカード 交信性能

- 読み取り距離 室外側ハンドル読み取り部 表面から  
カードキー：約2cm以内、シールキー：約1cm以内  
おサイフケータイ<sup>®</sup>：約0.5cm以内、楽天Edyカード：約1cm以内  
※設置環境により交信性能は変動します。