

バルコニー・ハンドレール・階段

ご使用前に確認してください

●必ず、「安全にお使いいただくために」を確認したうえでご使用ください。

●お手入れ方法については「お手入れ・調整方法」を参照してください。

第3章

テラス
・
バルコニー

囲い

窓まわり
・
はしご

使い方

■種類・各部の名称

●バルコニー

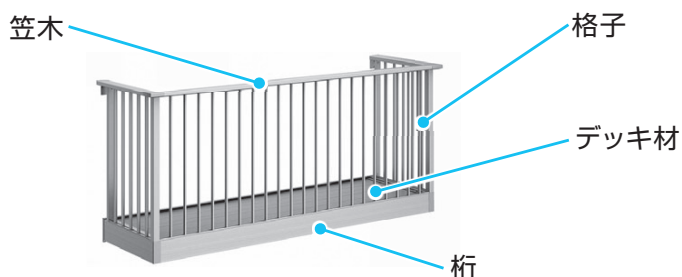

●ハンドレール

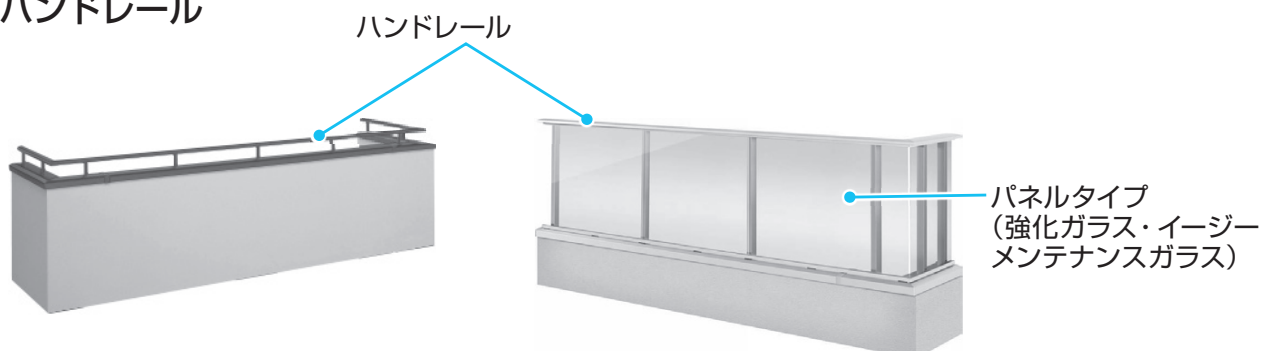

※イージーメンテナンスガラスについては、商品付属の取扱説明書をご覧ください。

●階段

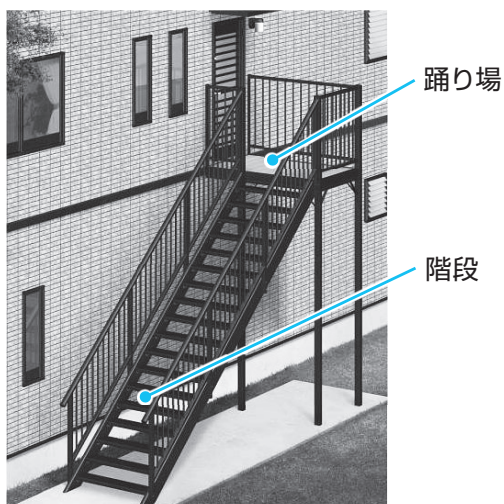

●オプション

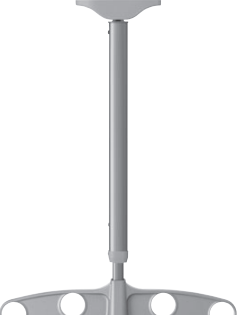
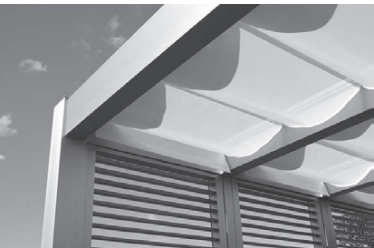
<p>物干し 各種の物干しが選択できます。</p>  <p>→「■物干しの種類と制限荷重」</p>	<p>吊り下げ式上下可動物干し 高さを変えられる物干しです。</p>  <p>→商品付属の取扱説明書をご覧ください。 →「■物干しの種類と制限荷重」</p>	<p>サンシェードカーテン 開閉できる天井用カーテンです。</p>  <p>→商品付属の取扱説明書をご覧ください。 →「サンシェードカーテンの操作方法」</p>
---	--	--

※商品によって取り付けできないものもあります。

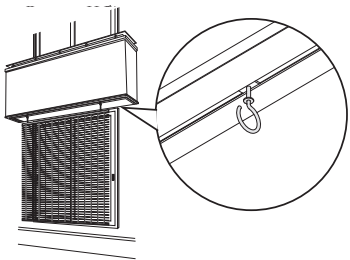
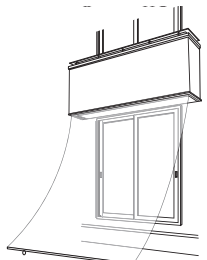
<p>フック すだれなどを取り付けられるフックです。</p>  <p>→商品付属の取扱説明書をご覧ください。</p>	<p>アウターシェード(日よけ) 必要な時に引き出せる日よけです。</p>  <p>→商品付属の取扱説明書をご覧ください。</p>
--	---

※フックにすだれは付属していません。
※商品によって取り付けできないものもあります。

雪おろしの目安と制限荷重について

■バルコニー・階段（踊り場）の雪おろしの目安

下表は各商品のラベル表示に対する、雪おろしの目安です。商品のタイプによって耐荷重性能が異なりますので、下表と商品のラベル表示を確認し、雪おろしの目安として参考にしてください。

	ラベル表示 (積雪量)	新雪	しまり雪 (雪の重みで硬く しまった雪)	ざらめ雪 (氷つぶのように ざらざらした雪)
		雪比重：0.3 1cm 当たり 約 3.0kgf/m ²	雪比重：0.5 1cm 当たり 約 5.0kgf/m ²	雪比重：0.7 1cm 当たり 約 7.0kgf/m ²
ルシアスバルコニー	60cm	60cm	36cm	25cm
エアキューブ	60cm	60cm	36cm	25cm
アルミ階段 (踊り場)	60cm	60cm	36cm	25cm

■バルコニーの制限荷重



183kgf/m² (1800N/m²)

■階段の制限荷重

踊り場：183kgf/m² (1800N/m²)

段板一枚あたり：240kgf (2352N)

■物干しの種類と制限荷重

物干しの種類	T字型物干し	収納式物干し	水平式物干し
			
制限荷重	片側当たり 25kg		

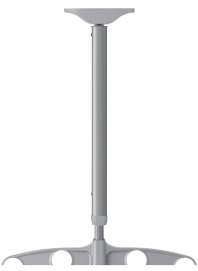
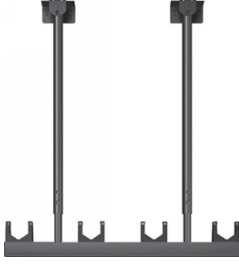
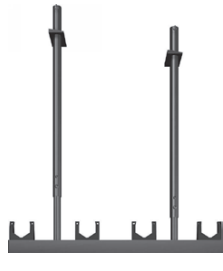
物干しの種類	吊り下げ式 上下可動物干し	吊り下げ式 固定物干し	引掛け式物干し
			
制限荷重	片側当たり 7.5kg (両側で 15kg)	標準：片側当たり 40kg ワイド：片側当たり 50kg (竿掛け 1か所 10kg以下)	片側当たり 20kg (竿掛け 1か所 5kg以下)

※商品によって取り付けできないものもあります。

床材の特性について

■リウッド（再生木）

リウッド（再生木）は、木粉にプラスチック（ポリプロピレン）を配合して押出成形された再生木です。
リウッド製商品をご使用の場合は下記にご注意ください。

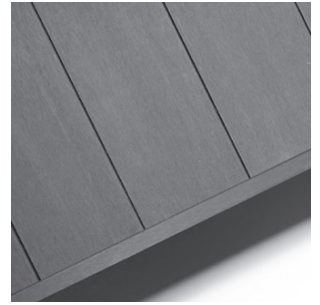

- お手入れ方法については「お手入れ・調整方法」を参照してください。

■保水タイル

保水タイルは、打ち水をすると長時間気化熱効果を持続する保水性の高いタイルです。
保水タイル製商品をご使用の場合は下記にご注意ください。

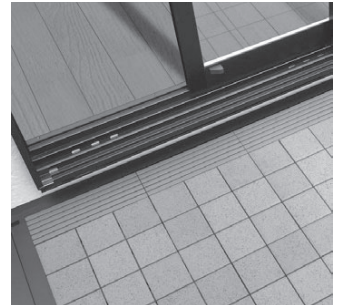

- お手入れ方法については「お手入れ・調整方法」を参照してください。

■アルミ製採光デッキ材 サニースルー

奥行の広いサイズでも、下の階に対し採光・通風を確保することができます。
詳細については、商品付属の取扱説明書をご覧ください。



収納式物干しの収納・セット方法

収納式物干しは、使用しない時に収納できる物干しです。
物干しは、アーム上方向 40° の位置でご使用ください。

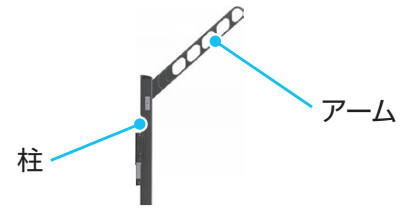

第3章

■収納方法

1 アームを垂直に持ち上げる

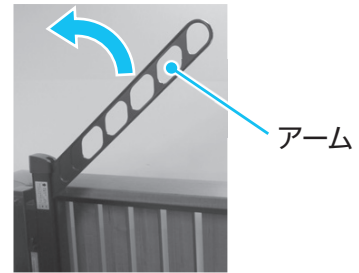

2 アームを下げる



■セット方法

1 アームを引き上げる

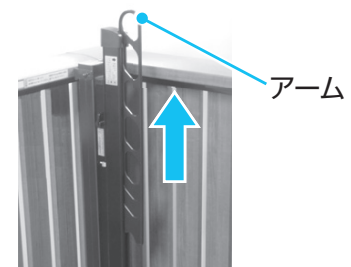

2 アームを斜めにする アームを上方向 40° の位置まで倒します。



収納式物干しの高さ調節方法

収納式物干しの高さは4段階(15cm間隔)で調節できます。

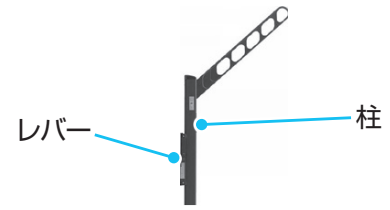

■物干しを下げる

1 物干しの柱を少し持ち上げる

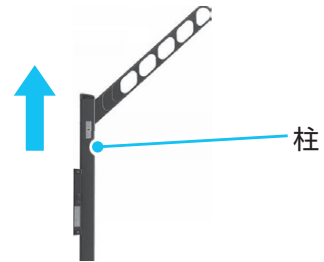

2 レバーを奥側に倒す

柱を持った状態でレバーを奥側に倒します。

お願い

- レバーを奥側に倒した状態で柱から手を離さないでください。柱が落下するなど、商品の破損につながるおそれがあります。

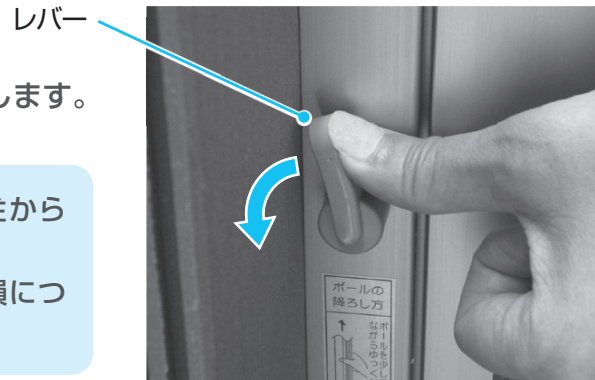

3 物干しを下げる

レバーを奥側に倒しながら、柱を持って物干しを下げます。

※高さは4段階(15cm間隔)で調節できます。

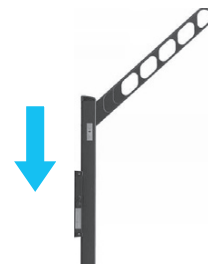

■物干しを上げる

1 柱を持ち上げる

※高さは4段階(15cm間隔)で調節できます。

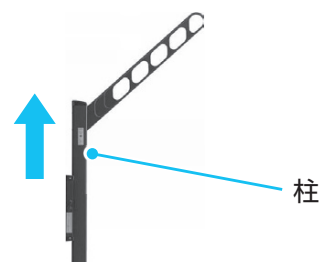

サンシェードカーテンの操作方法

フック棒を使って開閉できる天井用カーテンです。

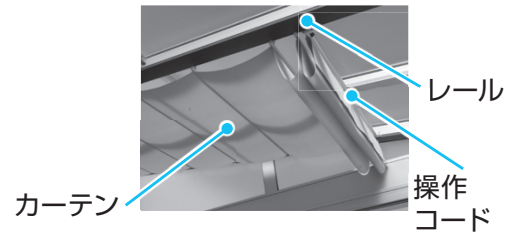

第3章

テラス・バルコニー

⚠️ 注意

- 強風時や突風が予測される場合、または降雪時や降雪が予測される場合は、サンシェードカーテンをたたみ、使用しないでください。商品が破損するなど、思わぬ事故やけがにつながるおそれがあります。

困い

1 操作コードにフック棒の先を引っ掛ける

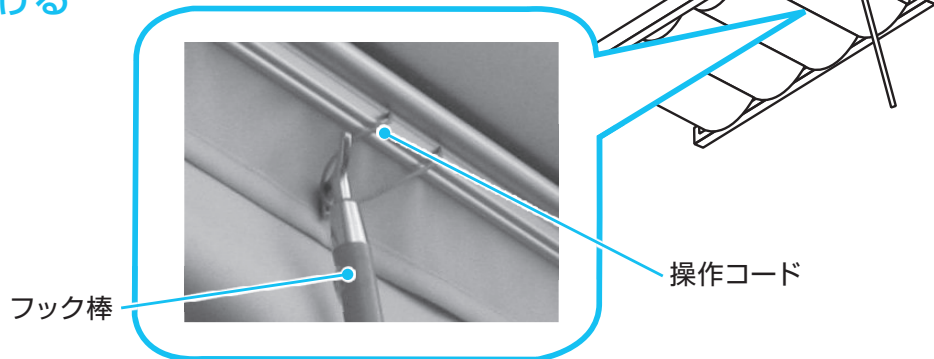

2 フック棒を動かして開閉する

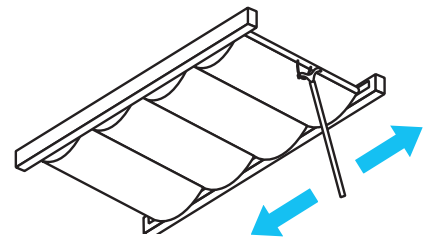

使い方

窓わり・はしご