

リモコンスリットシャッター GR/ リモコンシャッター (GR 含む)

ご使用前に確認してください

●必ず、P.5「第1章 安全にお使いいただくために」を確認したうえでご使用ください。

●お手入れ方法については P.233 を参照してください。

●詳しい設定方法・操作方法については、商品付属の取扱説明書をご覧ください。

■各部の名称

●リモコンスリットシャッター GR

シャッターを閉めた状態でも光と風を取り込むことができるシャッターです。スリット（通気孔）は閉じることもできます。

●リモコンシャッター (GR 含む)

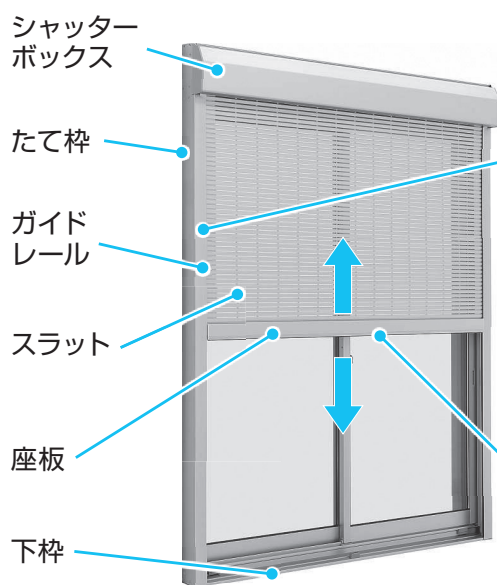

非常開放レバー (室内側)



※「リモコンスリットシャッター GR」 「リモコンシャッター (GR 含む)」
※商品サイズによりレバーの形状が異なります。

手動錠 (室内側)

ツマミ 下枠 手動錠

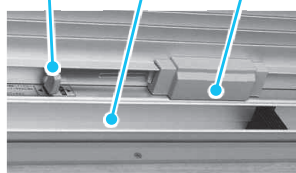

「リモコンスリットシャッター GR」標準装備 | 「リモコンシャッター (GR 含む)」オプション

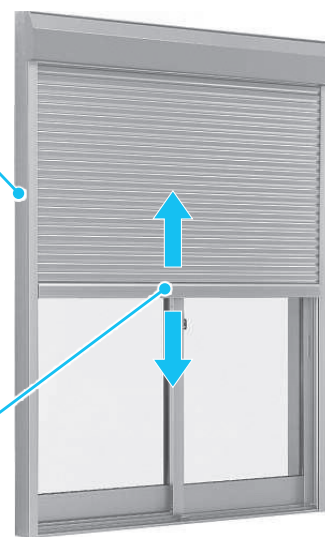

シャッターの開け方

お願い

- 停電復帰後は、シャッターが位置を把握できていません。一度全開にしてから次の操作を行ってください。

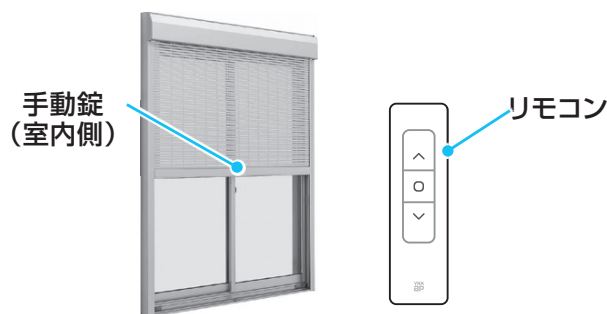

1 手動錠を解錠する

ツマミを「ロック」から「解除」にスライドさせます。

※手動錠がない場合、この操作は不要です。

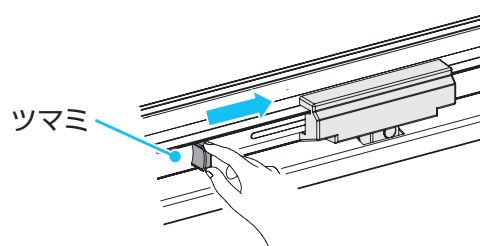

2 リモコンでシャッターを開ける

ひらくボタンを押します。

※電波送信時、送信ランプが点滅します。

お願い

- シャッターを開ける時は、手動錠が解錠されていることを確認してください。ロックされたままシャッターを開けると、シャッターが破損するおそれがあります。

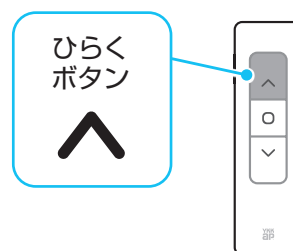

シャッターの停止の仕方

1 リモコンでシャッターを停止する

とまるボタンを押します。

※電波送信時、送信ランプが点滅します。

お願い

- シャッターを全開、全閉にせず、中間位置で使用していた場合は、一度全開にしてから次の操作を行ってください。中間位置で使い続けると、シャッターが位置を把握できず、正常に停止しなくなるおそれがあります。

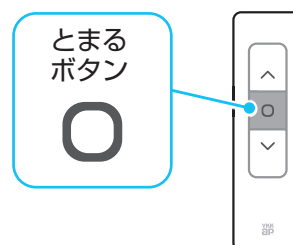

シャッターの閉め方

お願い

- 停電復帰後は、シャッターが位置を把握できていません。一度全開にしてから次の操作を行ってください。

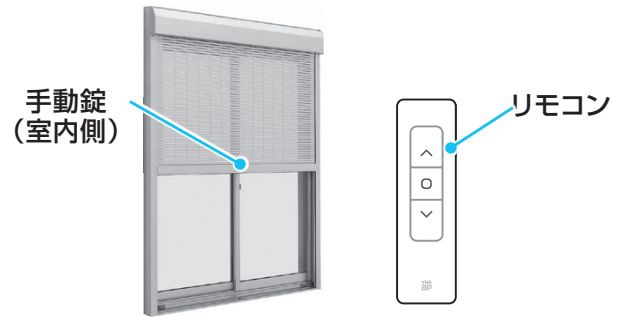

1 リモコンでシャッターを閉める

とじるボタンを押します。

※電波送信時、送信ランプが点滅します。

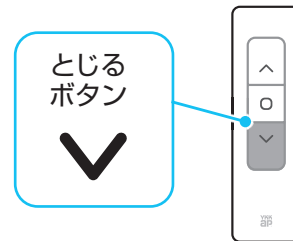

2 手動錠をロックする

ツマミを「解除」から「ロック」にスライドさせます。

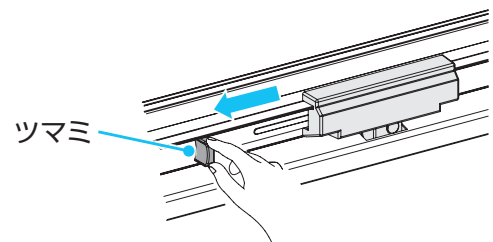

災害・停電時のシャッターの 開け方

(電動操作から手動操作への切り替え)

非常開放機構付き仕様のシャッターの場合、停電などの非常時には手動でシャッターを開けることができます。

お願い

- 非常開放操作は、非常時以外には行わないでください。
- 停電復旧後、必ず手動操作から電動操作に切り替えてご使用ください。

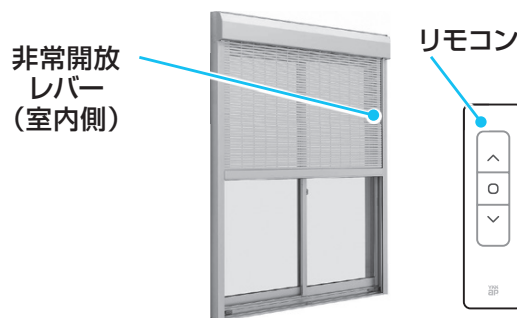

1 手動操作に切り替える

「リモコンスリットシャッター GR」の場合

レバーを最後まで上げます。

※商品サイズによりレバーの形状が異なります。

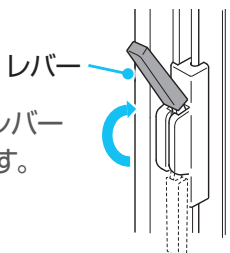

「リモコンシャッター (GR 含む)」の場合

引手を固定部品からはずし、下に1回に引きます。

※電動操作から手動操作に切り替わります。

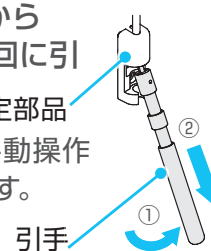

- 引手を1回引くごとに手動・電動に切り替わります

2 手動でシャッターを開ける

手動でシャッターを開けて室外へ出ます。

- 手動でシャッターが開かない場合は、もう一度引手を引いてください。
- シャッターを開けるときは、片下がりを防ぐため、座板の中央付近を持って操作してください。

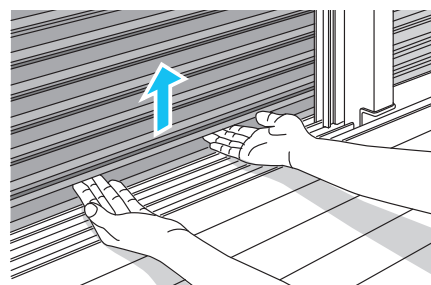

電動操作への戻し方

非常開放機構付き仕様のシャッターの場合、停電などの非常時に手でシャッターを開けた後は、下記の手順で電動に戻してください。

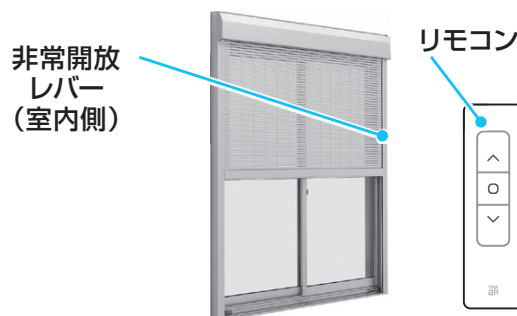

1 電動操作に切り替える

「リモコンスリットシャッター GR」の場合

レバーを最後まで下げます。

※商品サイズによりレバーの形状が異なります。

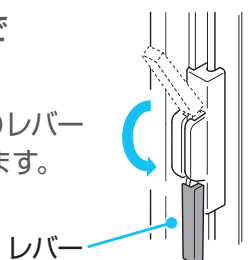

「リモコンシャッター (GR 含む)」の場合

引手を下に 1 回引きます。

※手動操作から電動操作に切り替わります。

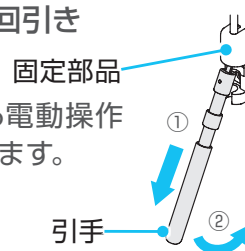

●引手を 1 回引くごとに手動・電動に切り替わります

2 手動でシャッターが動かないことを確認する

手動でシャッターが動かないことを確認し、引手を固定部品にもどします。

●手動でシャッターが動く場合は、もう一度引手を引いてください。

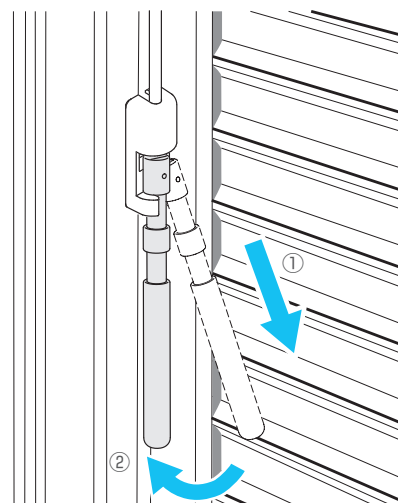

3 リモコンでシャッターを全開にする

リモコンの「∧」（ひらくボタン）を押し、一度シャッターを全開にします。

お願い

- 電動への復帰後は必ず開く操作を行い、全開にしてください。閉じる動作から行うとシャッターの破損や故障の原因となります。

- シャッターが動かない場合や、上昇中に途中で停止した場合は、再度引手を引き、手動でシャッターを全開にしてください。全開状態で再度引手を下にひき、固定部品に戻してください。

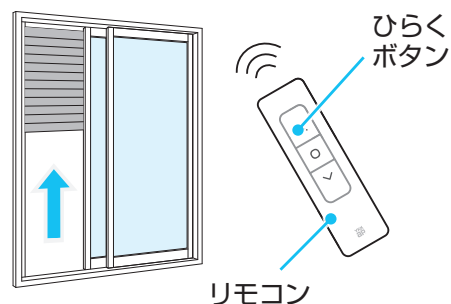

4 リモコンでシャッターを全閉にする

※動作確認

リモコンの「∨」（とじるボタン）を押し、全閉にします。

- シャッターが動かない場合や、下降中に途中で停止した場合は、再度引手を引き、手動でシャッターを全閉にしてください。全閉状態で再度引手を下に引き、固定部品に戻してください。

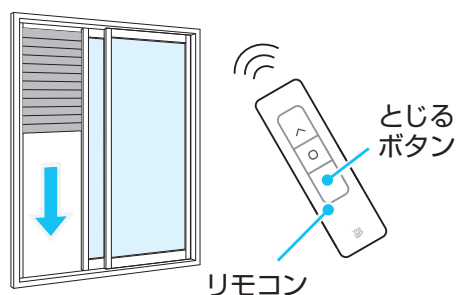

耐風ポール (オプション) の移動の仕方

耐風ポールは、脱着が可能です。

シャッター下枠端部に下部ブラケット (オプション) を追加することで、取りはずした耐風ポールを保管することができます。

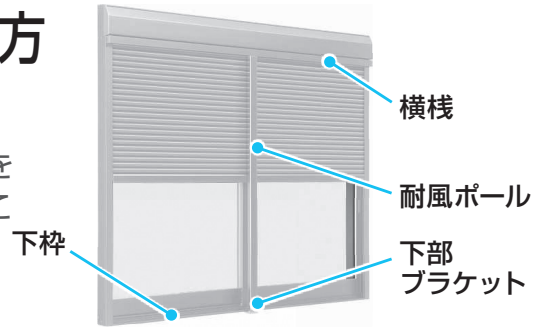

ご使用前に確認してください

- 必ず、P.5「第1章 安全にお使いいただくために」を確認したうえでご使用ください。

お願い

- 耐風ポールを移動、保管する場合は、移動する位置に、下部ブラケットが必要です。下枠の中央部の他に、移動する場合用の下部ブラケットが取り付けられていることを確認してください。

1 ユリヤねじをゆるめる

耐風ポールのユリヤねじをゆるめ、長穴の最上部まで押し上げて、再度締め付けます。

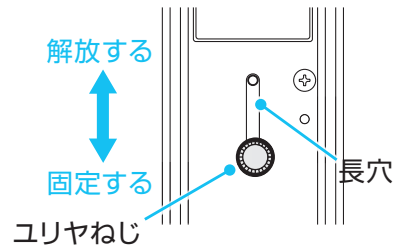

2 耐風ポールを取りはずす

耐風ポール下部を室外側に押し出し、下枠についている下部ブラケットから耐風ポール下端をはずします。

お願い

- 耐風ポールから手を離さないようご注意ください。

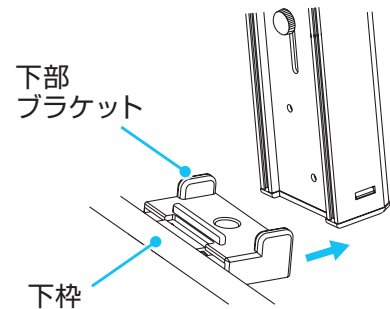

耐風ポールを斜めにし、耐風ポール上部のピンを上部ブラケットから抜きます。

お願い

- 耐風ポールから手を離さないようご注意ください。

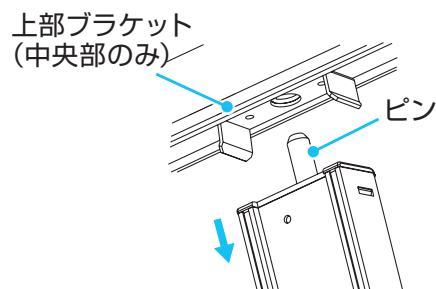

3 耐風ポールを移動する

下枠端部についている下部ブラケットまで耐風ポールを移動させます。

お願い

- 耐風ポールから手を離さないようご注意ください。

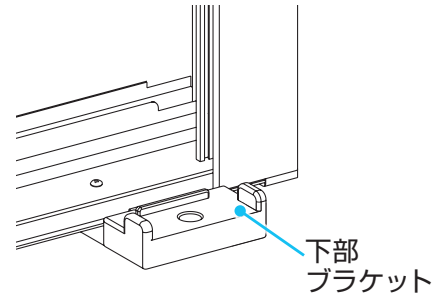

4 移動した場所に耐風ポールを取り付ける

耐風ポール下部を室外側に押し出すように斜めにし、耐風ポール上部のピンを横棧端部の穴部に差し込みます。

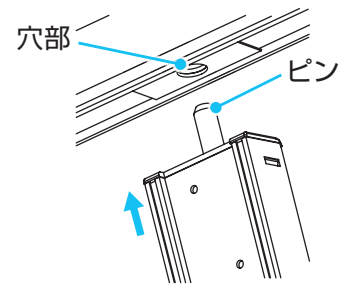

耐風ポール下部を下部ブラケットにはめ込みます。

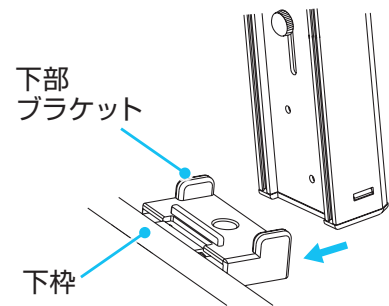

5 ユリヤねじを固定する

耐風ポールを室内側に引き寄せながら、ユリヤねじをゆるめ、長穴の最下部まで押し下げて再度締め付けます。

⚠ 注意

- ユリヤねじは、長穴の最下部で必ず固定してください。固定していないと、耐風ポールがはずれて落下するなど、思わぬ事故やけがにつながるおそれがあります。

