

手動シャッター（GR含む）

ご使用前に確認してください

●必ず、P.5「第1章 安全にお使いいただくために」を確認したうえでご使用ください。

●お手入れ方法については P.233 を参照してください。

■各部の名称

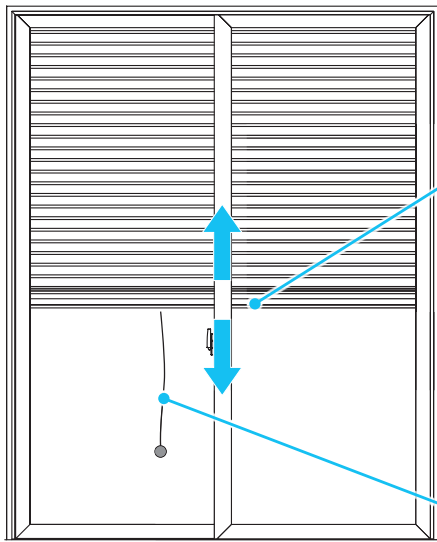

〈室内側〉

操作レバー



操作ロープ



フック棒（オプション）
操作ロープがつかない仕様（内外錠付座板、土間引戸用シャッター）の場合に、シャッターの開閉に使用します。（標準の座板にも使用できます）

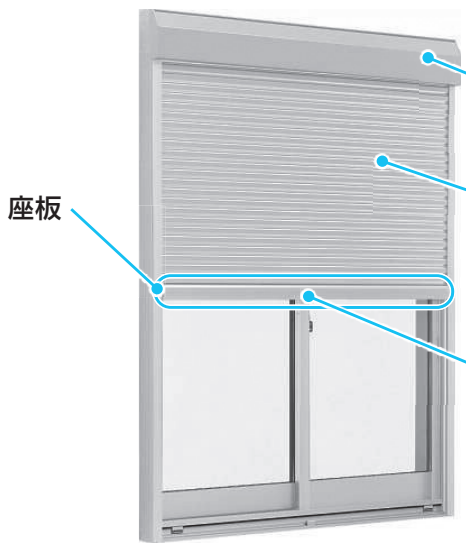

〈室外側〉

シャッターボックス

スラット

座板

内外錠

室外側では専用キーで操作し、室内側ではレバーやツマミで操作する錠です。

内外錠付座板
（オプション）



土間引戸用シャッター、
下枠フラット引違い窓
（3枚建）用シャッター



シャッターの開け方

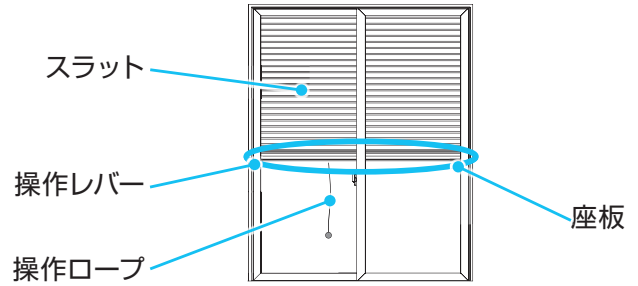

1 操作ロープをスラットからはずす

お願い

- 操作ロープをシャッターに貼り付けたまま開閉しないでください。シャッターに操作ロープが巻き込まれ、シャッターを下ろせなくなったり、商品が破損したりするおそれがあります。

2 解錠する

操作レバーの場合

操作レバーに手をかけて持ち上げます。

※ロックが解錠されます。

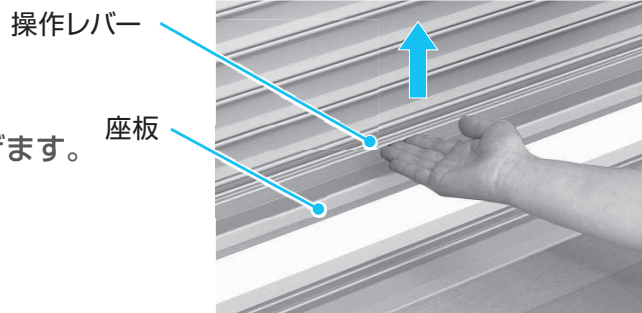

お願い

- シャッターの端部を持って開閉しないでください。端部を持って開閉すると、シャッターが片寄り、破損や故障の原因となります。

操作ロープの場合

操作ロープを上を持ち上げます。

※ロックが解錠されます。

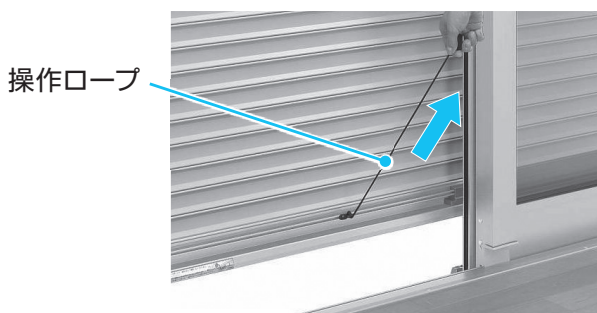

3 シャッターを開ける

座板の中央部付近に手をかけて上まで開けます。

お願い

- シャッターの端部を持って開閉しないでください。端部を持って開閉すると、シャッターが片寄り、破損や故障の原因となります。

- 操作ロープは、下げた状態でご使用ください。
- 強風時は、マグネットをスラットの一番下に貼り付けてください。

シャッターの閉め方

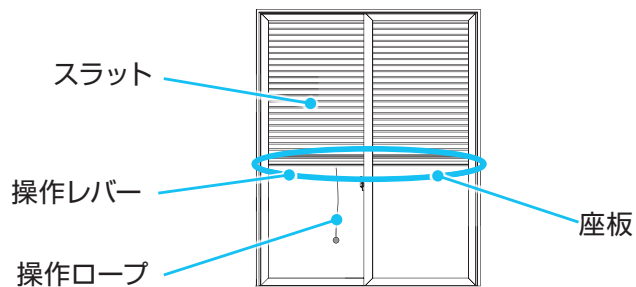

1 シャッターを閉める

操作レバーの場合

座板に手をかけて「カチッ」と音になるまで確実に閉めます。

※閉めると自動的にロックがかかります。

お願い

- シャッターの端部を持って開閉しないでください。端部を持って開閉すると、シャッターが片寄り、破損や故障の原因となります。
- シャッターを閉める際、座板と下枠の間に操作ロープがはさまらないようご注意ください。



操作ロープの場合

操作ロープで座板に手がとどく位置までシャッターを引き下げ、座板に手をかけて「カチッ」と音になるまで確実に閉めます。

※閉めると自動的にロックがかかります。

お願い

- シャッターの端部を持って開閉しないでください。端部を持って開閉すると、シャッターが片寄り、破損や故障の原因となります。
- シャッターを閉める際、座板と下枠の間に操作ロープがはさまらないようご注意ください。

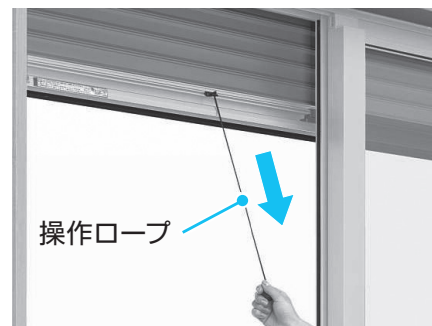

2 操作ロープを貼り付ける

操作ロープ先端のマグネットをスラットに貼り付けます。

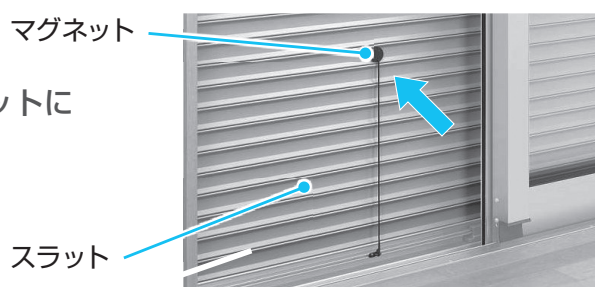

室外での内外錠の操作方法 （内外錠付座板の場合）

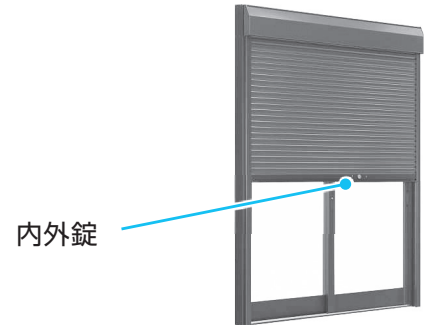

1 専用キーでロック・解錠する

シリンダー錠に専用キーを差し込み、矢印の方向にまわします。



室内での内外錠の操作方法 （内外錠付座板の場合）

1 操作レバーでロック・解錠する

操作レバーを左右にスライドさせます。

操作レバー

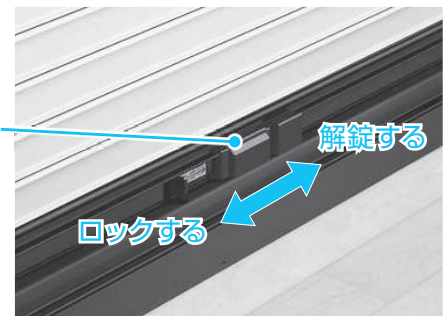

室外での内外錠の操作方法 (土間引戸用シャッター、下枠フラット 引違い窓(3枚建)用シャッターの場合)

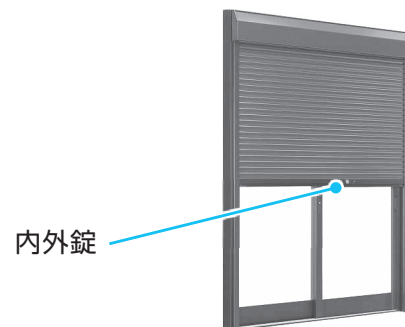

- 1 専用キーでロック・解錠する**
シリンダー錠に専用キーを差し込み、
矢印の方向にまわします。



室内での内外錠の操作方法 (土間引戸用シャッター、下枠フラット引違い窓(3枚建)用シャッターの場合)

- 1 ツマミでロック・解錠する**
つまみを矢印の方向にまわします。



耐風ポール（オプション）の移動の仕方

耐風ポールは、脱着が可能です。

シャッター下枠端部に下部ブラケット（オプション）を追加することで、取りはずした耐風ポールを保管することができます。

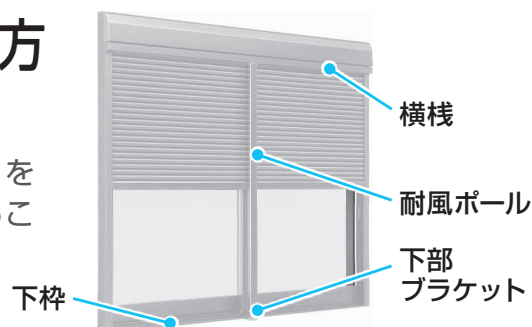

ご使用前に確認してください

- 必ず、P.5「第1章 安全にお使いいただくために」を確認したうえでご使用ください。

お願い

- 耐風ポールを移動、保管する場合は、移動する位置に、下部ブラケットが必要です。下枠の中央部の他に、移動する場合用の下部ブラケットが取り付けられていることを確認してください。

1 ユリヤねじをゆるめる

耐風ポールのユリヤねじをゆるめ、長穴の最上部まで押し上げて、再度締め付けます。

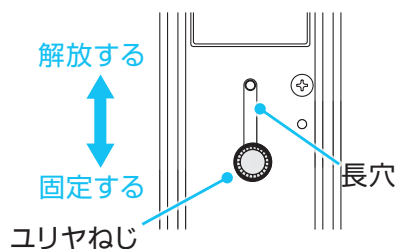

2 耐風ポールを取りはずす

耐風ポール下部を室外側に押し出し、下枠についている下部ブラケットから耐風ポール下端をはずします。

お願い

- 耐風ポールから手を離さないようご注意ください。

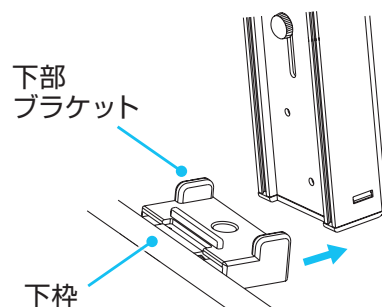

耐風ポールを斜めにし、耐風ポール上部のピンを上部ブラケットから抜きます。

お願い

- 耐風ポールから手を離さないようご注意ください。

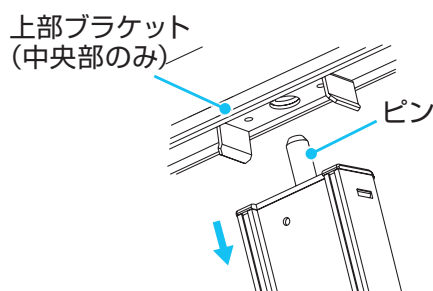

3 耐風ポールを移動する

下枠端部についている下部ブラケットまで耐風ポールを移動させます。

お願い

- 耐風ポールから手を離さないようご注意ください。

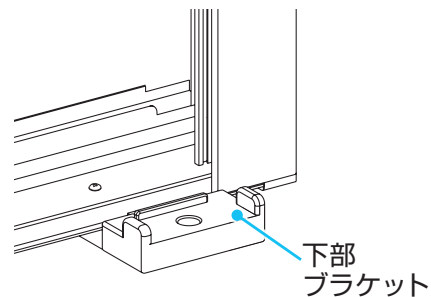

4 移動した場所に耐風ポールを取り付ける

耐風ポール下部を室外側に押し出すように斜めにし、耐風ポール上部のピンを横棧端部の穴部に差し込みます。

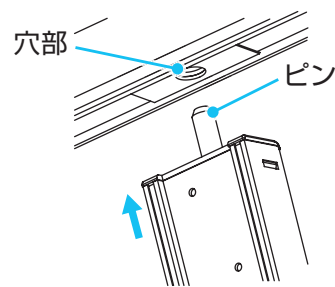

耐風ポール下部を下部ブラケットにはめ込みます。

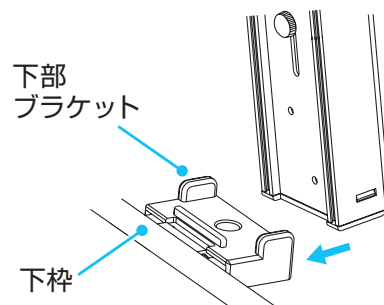

5 ユリヤねじを固定する

耐風ポールを室内側に引き寄せながら、ユリヤねじをゆるめ、長穴の最下部まで押し下げて再度締め付けます。

⚠ 注意

- ユリヤねじは、長穴の最下部で必ず固定してください。固定していないと、耐風ポールがはずれて落下するなど、思わぬ事故やけがにつながるおそれがあります。

